

Traducción del manual original.

Este manual multilingüe se ha elaborado con el inglés como idioma de base. En caso de discrepancias entre la versión en inglés y las versiones en otros idiomas, prevalecerá la versión en inglés.

Las imágenes son solo para fines ilustrativos y pueden no representar exactamente el producto.

Español

RockMow S1 Series

Manual del usuario del robot cortacésped

Lea atentamente este manual del usuario antes de utilizar este producto y guárdelo adecuadamente para futuras consultas.

Contenido

- 147 Descripción general del producto**
- 152 Preparación e instalación**
- 154 Preparado para cortar el césped**
- 155 Mantenimiento**
- 156 Almacenamiento a largo plazo**
- 157 Solución de problemas**
- 158 Datos técnicos**
- 159 Declaración de conformidad de la UE**

Descripción general del producto

⚠ El cortacésped viene preinstalado con cuchillas en su parte inferior. Utilice siempre guantes protectores cuando eleve el cortacésped y asegúrese de que el lado de la cuchilla quede hacia fuera.

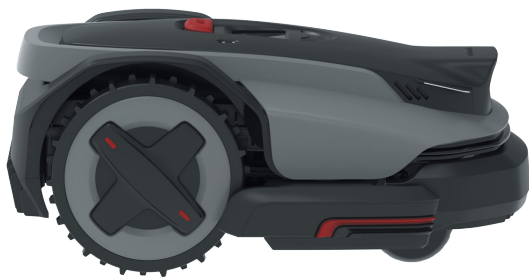

Cortacésped

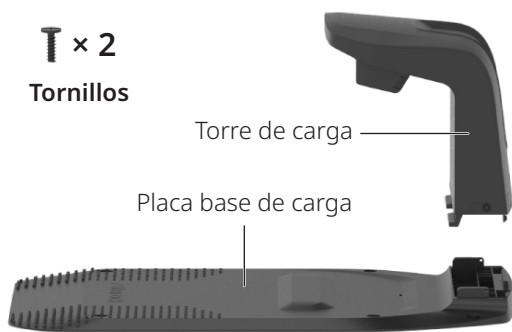

Estación de carga



Cargador de batería

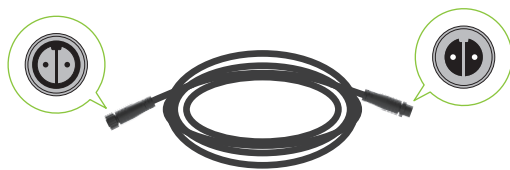

Cable de extensión para cargador de batería

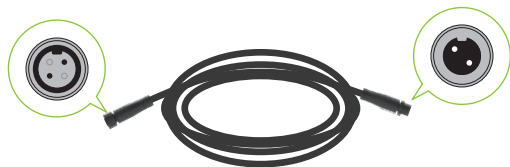

Cable de extensión RTK

T × 1
Tornillo

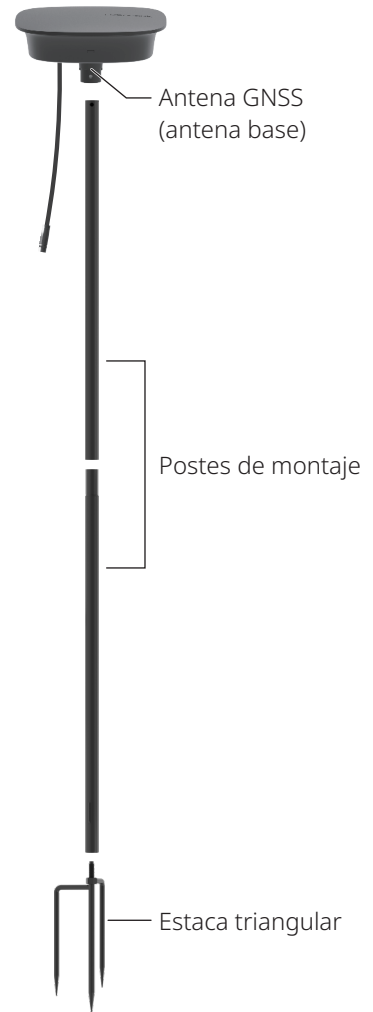

Estación de referencia RTK



Llave hexagonal



Tornillos para estación de carga

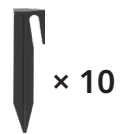

Estacas para cable de extensión



Abrazaderas para cables



Kit de cuchillas de repuesto

ES

Robot cortacésped (vista superior)



Robot cortacésped (vista inferior)

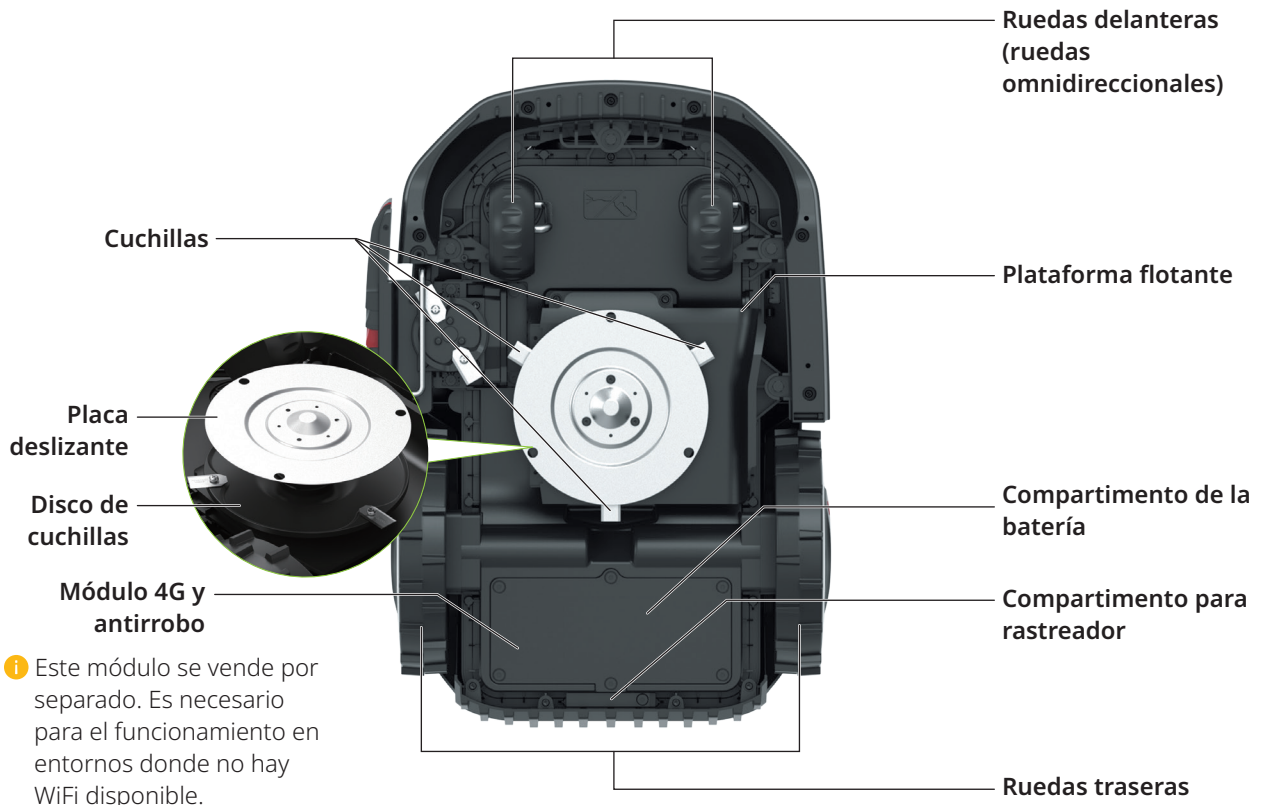

Interfaz de usuario

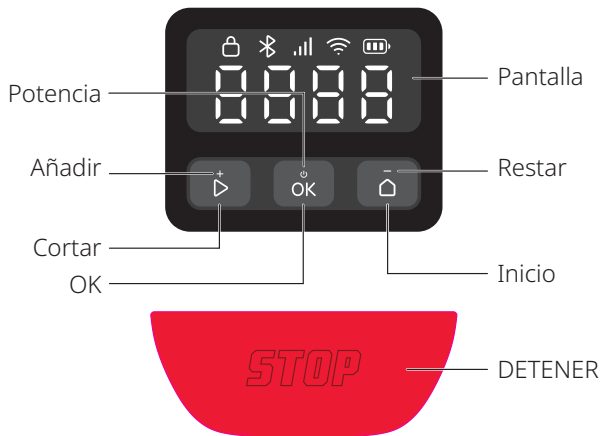

Icono y pantalla	Descripción
	Nivel de batería
	4G <ul style="list-style-type: none"> Encendido: 4G disponible Apagado: Sin señal/Módulo 4G y antirrobo no instalado Parpadeando: Error del módulo 4G y antirrobo
	WiFi <ul style="list-style-type: none"> Encendido: Conectado Apagado: Sin señal/no conectado Parpadeando: Esperando conexión WiFi Parpadeando rápido: Conectando
	Bluetooth <ul style="list-style-type: none"> Encendido: Conectado Apagado: Desconectado
	Bloqueo <ul style="list-style-type: none"> Encendido: Cortacésped bloqueado Apagado: Cortacésped desbloqueado Se apaga y enciende suavemente: Introducir el código PIN

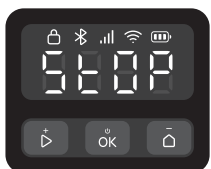

DETENER
Cortacésped detenido.

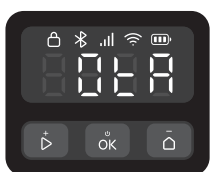

OTA
Actualización inalámbrica (OTA).

Icono y pantalla	Descripción
------------------	-------------

Código de error

Un código como este indica que el cortacésped ha detectado un error. Consulte el artículo «Error» en <https://garden-support.roborock.com> o desde la sección de la aplicación Roborock para buscar posibles soluciones.



Encendido/apagado

Los segmentos exteriores giran en el sentido de las agujas del reloj en un bucle continuo.



En carga

La pantalla mostrará el nivel de batería en dígitos.

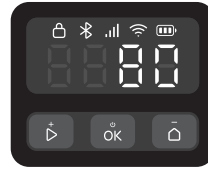

Cortar/Mapear/Regresar

Los cuatro dígitos forman un patrón, tal y como se muestra en el diagrama. Cada segmento del patrón se ilumina de manera secuencial. Cuando se muestra el patrón completo, la secuencia se repite.



INCLINACIÓN

Cortacésped inclinado.



ELEVACIÓN



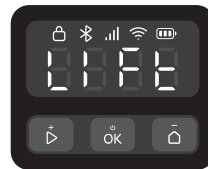



Cortacésped elevado.





Control

Control	Descripción
Encender/apagar	Mantenga pulsado OK durante 3 segundos.
Empezar a cortar el césped	Pulse ▶ y confirme con OK .
Detener el cortacésped	Pulse STOP .
Devuelve el cortacésped a la estación de carga	Pulse 🏠 y confirme con OK .

ES

Control	Descripción
Bloquear el cortacésped	Mantenga pulsado  durante 5 segundos.
Desbloquear el cortacésped	Presione cualquier botón e introduzca el código PIN.
Emparejar el cortacésped	Mantenga pulsado  y  simultáneamente durante 3 segundos.
Restablecer la configuración de fábrica	Mantenga pulsados los botones  ,  y  simultáneamente durante 10 segundos y, seguidamente, introduzca el código PIN.
Reiniciar el cortacésped	Mantenga pulsado  durante 10 segundos.

Cómo introducir el código PIN







Introduzca el código PIN para desbloquear el cortacésped antes de utilizarlo. El código predeterminado es 0000, puede modificarlo a través de la aplicación. Pulse  o  para aumentar o disminuir el número y pulse  para confirmar cada dígito.

Nota: Guarde el código PIN en un lugar seguro y no lo revele a otras personas.



ES

Indicadores en la estación de carga y la estación de referencia RTK

Posición del indicador	Estado del indicador	Descripción
Estación de carga	 Verde fijo	Cortacésped sin batería.
	 Verde se enciende y se apaga suavemente	El cortacésped se está cargando.
	 Rojo fijo	Error en la estación de carga.
Estación de referencia RTK	/ Apagado	<ul style="list-style-type: none"> Cortacésped totalmente cargado. Error en el circuito.
	 Verde fijo	Señal RTK fuerte.
	 Naranja se enciende y se apaga suavemente	Señal RTK débil.
	 Naranja parpadeando rápidamente	Buscando señal.
	 Rojo se enciende y se apaga rápidamente	Se ha producido un error.

Luz frontal indicadora de estado

Color de la luz	Efecto luminoso	Descripción
/	Apagado	<ul style="list-style-type: none"> El cortacésped se está cargando. El cortacésped está en espera fuera de la estación de carga.

Color de la luz	Efecto luminoso	Descripción
Blanco	Flujo	Encender/apagar.
	Se enciende y se apaga suave y rápidamente	Actualización OTA.
	Se enciende y se apaga suave y lentamente	El cortacésped se ha pausado.
Azul	Fijo	<ul style="list-style-type: none"> • Realizando mapeo. • Cortando el césped. • Regresando a cargar.
	Se enciende y se apaga suave y lentamente	Esperando conexión.
Rojo	Se enciende y se apaga suave y rápidamente	Conectando.
	Se enciende y se apaga suave y rápidamente	Error.
Naranja	Se enciende y se apaga suave y lentamente	Señal RTK débil.

Sensores

Sensor	Descripción
Cámara binocular	Detecta su entorno, lleva a cabo diferentes acciones en respuesta a diversos objetos que se encuentran delante y ejecuta algoritmos de fusión con otros sensores.
Antena GNSS	Utiliza GNSS para un posicionamiento preciso, que permite al cortacésped determinar su ubicación con exactitud.

Funcionamiento

El robot cortacésped puede cambiar automáticamente entre cortar el césped y realizar la carga. No necesita un cable perimetral para definir su zona de trabajo, gracias a su sistema de posicionamiento RTK con precisión de centímetros y a su mapeo inteligente con una cámara binocular. Gracias a un algoritmo de fusión de múltiples sensores, el cortacésped se mueve de manera inteligente por las esquinas y evita los obstáculos.

Acoplamiento automático

Cuando el cortacésped se queda sin batería, automáticamente vuelve a la estación de carga. Después de cargarse un rato, el cortacésped reanuda el corte.

Cortando durante todo el día

Gracias a la luz de relleno de la cámara, el cortacésped puede funcionar por la noche. También se puede configurar el cortacésped desde la aplicación para no molestar a los animales salvajes.

Programa

Puede configurar su programa de corte en la aplicación y el cortacésped funcionará automáticamente según este programa.

Altura de corte

Antes de comenzar a cortar el césped, compruebe que la altura del césped no supera la altura habitual de mantenimiento. El cortacésped dispone de varias alturas de corte ajustables.

Ruta planificada

El cortacésped sigue una ruta paralela generada por un algoritmo de planificación de rutas, lo que garantiza una mayor eficacia y los usuarios tienen más tiempo para disfrutar de su césped.

Evasión inteligente de obstáculos

Con su cámara binocular, el cortacésped puede detectar e identificar varios tipos de objetos, ejecutar diferentes rutas en consecuencia y equilibrar la seguridad y la cobertura de corte.

Sensor de lluvia y retraso por lluvia

El cortacésped tiene clasificación IPX6 de resistencia al agua y está diseñado para uso en exteriores. Sin embargo, es posible que si se corta el césped mojado no se obtengan los mejores resultados. El cortacésped está equipado con un sensor de lluvia que detecta la lluvia y le indica al cortacésped que deje de cortar y vuelva a su estación de carga. Seguidamente, vuelve a iniciar el corte después del tiempo de retraso por lluvia (180 minutos de forma predeterminada). Se puede modificar la configuración del tiempo de retraso por lluvia a través de la aplicación.

Plataforma flotante

La plataforma flotante del cortacésped permite que esta se adapte dinámicamente a los cambios del terreno, lo que garantiza un corte más uniforme y consistente en superficies irregulares.

No es necesario recoger los restos de césped

No es necesario recoger ni pasar el rastrillo por los restos de césped, ya que actúan como fertilizante natural para el césped.

Módulo PreciEdge

Gracias a su innovador diseño de doble cuchilla, el cortacésped puede cortar cerca de las paredes, lo que reduce el trabajo manual de recortar los bordes.

Antirrobo

El cortacésped viene con una alarma incorporada de tono agudo. También incluye un compartimento para rastreador, donde se puede instalar un rastreador (se vende por separado). Además, puede adquirir un módulo 4G y antirrobo.

Preparación e instalación

Preparar la aplicación

1 Descargar la aplicación

Escanee el código QR para instalar la aplicación Roborock.



2 Preparar el teléfono móvil

Antes de continuar, asegúrese de que el Bluetooth de su teléfono está activado, ya que es básico para encontrar y vincular el cortacésped durante el proceso de configuración.

3 Conectar el cortacésped

1. Mantenga pulsado **OK** durante 3 segundos para encender el cortacésped e introduzca el código PIN. El código predeterminado es 0000.
2. Abra la aplicación Roborock.
3. Escanee el código QR del cortacésped a través de la aplicación o mantenga pulsados los botones **▶** y **◀** simultáneamente durante 3 segundos para conectarse.

Notas:

- Recomendamos conectarse a una red WiFi de 2,4 GHz.
- Compruebe que el cortacésped está dentro del alcance de conexión Bluetooth (6 m).

Preparar el césped

Antes de usar cortacésped, corte el césped a su altura de mantenimiento habitual. Retire cualquier residuo, juguete, cable, piedra u otros obstáculos. Asegúrese de que los niños y las mascotas no entren en la zona de césped.

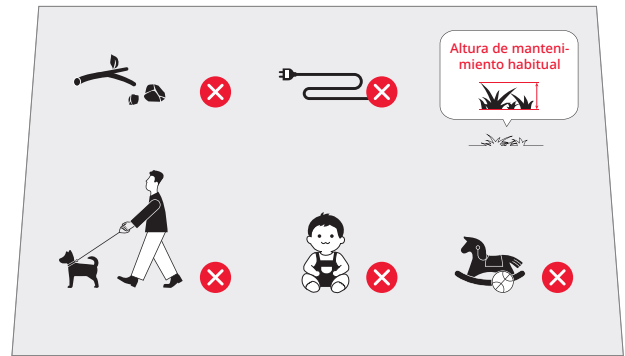

Instalar la estación de carga

Encontrar una ubicación adecuada

Es importante elegir un lugar adecuado para la estación de carga para garantizar un acoplamiento eficaz del cortacésped. Consulte la siguiente guía:

1. La estación de carga debe colocarse sobre una superficie plana en una zona abierta y cerca del cargador de batería (a menos de 10 m).

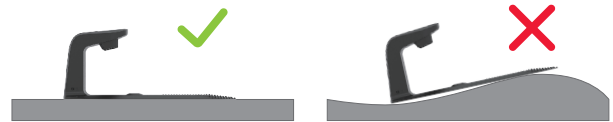

2. Recomendamos colocar la estación en un lugar donde la señal WiFi sea fuerte.



3. No debe haber obstáculos y la hierba debe tener una altura inferior a 8 cm en un radio de 2 metros alrededor de la estación de carga.

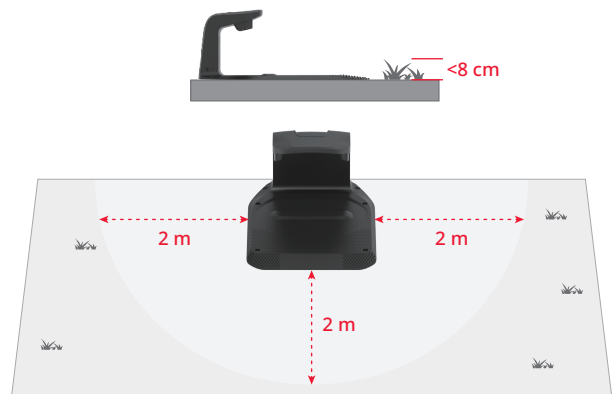

4. Los marcadores de acoplamiento de la torre de carga deben estar claros.

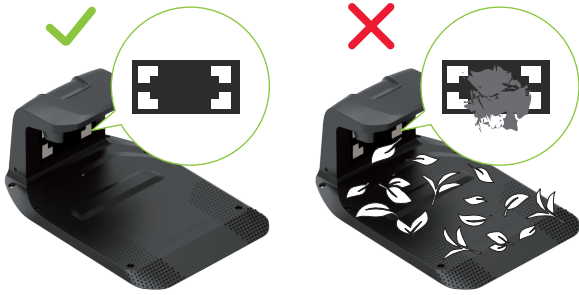

Instalar la estación de carga

1. Introduzca la torre de carga en la placa base de carga. Apriete los tornillos a ambos lados de la torre de carga, tal y como se muestra en la siguiente imagen.



2. Fije la placa base de carga al suelo con los tornillos y la llave hexagonal suministrados.

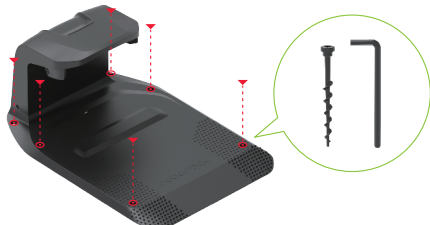

3. Utilice el cable de extensión para conectar la estación de carga al cargador de batería. Se debe alinear el conector de 2 pines, introducirlo totalmente y apretar el anillo de bloqueo para finalizar la conexión.
4. Conecte el cargador de batería a la toma de corriente.

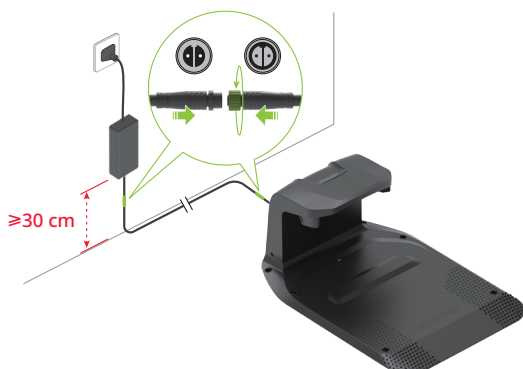

Notas:

- Si tiene que desconectar el cable de extensión, afloje primero el anillo de bloqueo y, a continuación, extraiga el conector.
- Compruebe que el cargador de batería esté colocado como mínimo a 30 cm por encima del suelo para evitar daños causados por agua o humedad.
- Enchufe el dispositivo a una toma de corriente interior o a una toma de corriente exterior resistente al agua.

5. Si la configuración es correcta, el indicador de la estación de carga se iluminará en verde.



Instalar la estación de referencia RTK

Encontrar una ubicación adecuada

La estación de referencia RTK proporciona señales de posicionamiento de alta precisión al cortacésped. Para garantizar una recepción estable de la señal, coloque la estación de referencia RTK en una zona abierta, a una distancia mínima de 2 metros de paredes o vallas.



- ⚠ Fije todos los componentes de la estación de referencia RTK en caso de tormenta o fuertes vientos.

Instalar la estación de referencia RTK

- ⚠ La estaca triangular puede causar lesiones. Manipule con cuidado.

1. Ensamble los dos postes de montaje.
2. Apriete la estaca triangular tal y como se muestra en la imagen.
3. Atornille el poste de montaje a la estaca triangular hasta que esté bien apretado.
4. Introduzca firmemente el poste de montaje en un terreno nivelado, comprobando que permanezca en posición vertical.

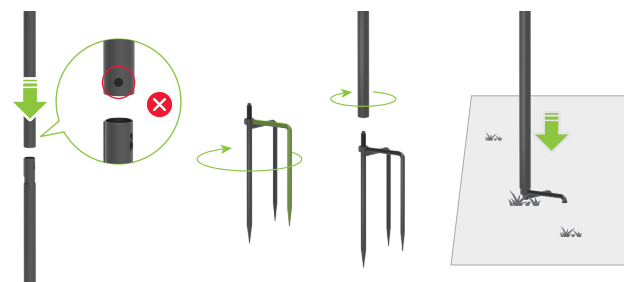

ES

5. Introduzca la antena GNSS en el poste de montaje y fíjela con un tornillo.



6. Utilice el cable de extensión RTK para conectar la antena GNSS a la estación de carga tal y como se muestra en la imagen.

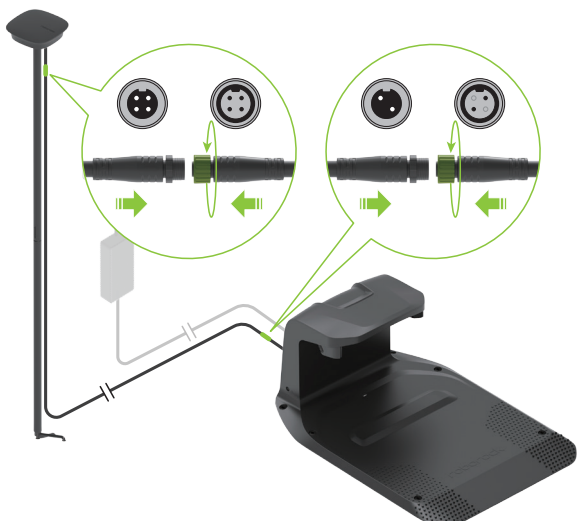

Nota: Para desconectar el cable de extensión, afloje primero el anillo de bloqueo y, a continuación, extraiga el conector.

7. Si funciona correctamente, el indicador de la estación de referencia RTK permanecerá en verde fijo.

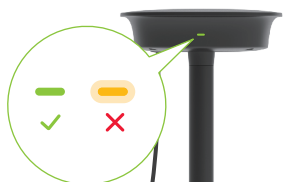

8. Utilice las abrazaderas para cables suministradas para fijar el cable de extensión al poste de montaje y fijarlo al suelo con estacas. Compruebe que las clavijas estén totalmente introducidas en el suelo.

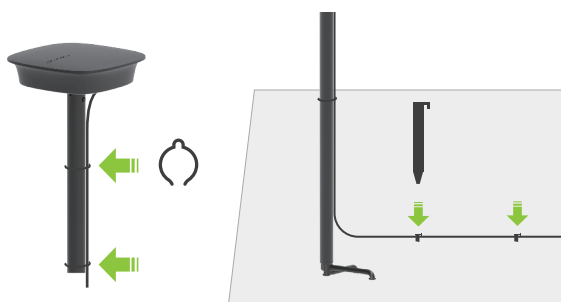

- ⚠ Para mantener una recepción adecuada del satélite, no mueva la estación de referencia RTK mientras el cortacésped está funcionando, y no coloque ningún objeto sobre o encima de ella.

Cargar el cortacésped por primera vez

Recomendamos cargar completamente el cortacésped antes de utilizarlo por primera vez para garantizar el rendimiento óptimo de la batería. Coloque el cortacésped en la estación de carga y compruebe que los contactos de carga tanto del cortacésped como de la estación estén correctamente alineados. Si la conexión se establece correctamente, el indicador de la estación se encenderá y se apagará suavemente en verde.



Trazar la zona de trabajo

- ⚠ Siga al cortacésped durante el proceso de mapeo. Mantenga siempre el equilibrio adecuado y una postura segura, sobre todo en pendientes. Camine, no corra, cuando se utilice el cortacésped.

1. Compruebe que el cortacésped esté encendido y que el WiFi y el Bluetooth estén conectados.
2. Antes de iniciar el proceso de mapeo, compruebe que se ha revisado cuidadosamente la zona del césped y se ha definido claramente la zona de trabajo. Una vez definida la zona, siga las instrucciones de mapeo indicadas en la aplicación.
3. El cortacésped recorrerá el perímetro de la zona programada y registrará el mapa correspondiente.

Preparado para cortar el césped

- ⚠ Siempre se debe comprobar que el cortacésped funciona dentro de la zona de trabajo programada.

Empezar a cortar el césped

Pulse **▶** y confirme con **OK** para empezar a cortar el césped. También puede iniciar la tarea de cortar el césped a través de la aplicación.

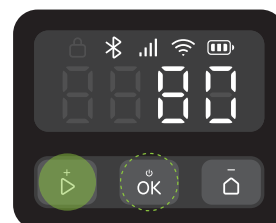





Pausa

Pulse **⏸** para pausar el cortacésped o páuselo desde la aplicación.

Nota: El botón **⏸** anula todos los otros comandos. Si se pulsa **⏸** en el cortacésped, solo se podrá reanudar el corte pulsando **▶** y confirmando con **OK** en el panel de control.

Reanudar el corte



Pulse  y confirme con  en el panel de control o utilice la aplicación para reanudar el corte.

En las siguientes situaciones, el cortacésped solo se puede reanudar pulsando , y seguidamente confirmando con :

- El cortacésped se ha detenido pulsando .
- El cortacésped estaba inclinado o levantado.



Volver a cargar

Se puede enviar el cortacésped de vuelta a la estación de carga pulsando  y confirmando con  o a través de la aplicación.

Nota: Para mantener un césped sano, no recomendamos cortar el césped si los aspersores están encendidos.





Mantenimiento

 Utilice siempre calzado cerrado y pantalones largos durante el mantenimiento. Las sandalias e ir descalzo están estrictamente prohibidos.

Para mantener un rendimiento satisfactorio de cortado del césped y prolongar la vida útil del cortacésped, éste debe someterse a revisiones y mantenimiento semanales.

Limpieza

-  No utilice gasolina, alcohol ni otros disolventes corrosivos para limpiar ninguna parte del producto.
-  No aclare la parte inferior con un limpiador de agua de alta presión con una presión superior a 12,0 MPa.

Limpie el cortacésped con frecuencia (según sea necesario) para eliminar la suciedad y los restos de hierba de las ruedas, las cámaras y los discos.

Antes de limpiar, compruebe lo siguiente:

- El cortacésped está apagado.
- Los tornillos de la tapa del compartimento están bien apretados para sellar el cortacésped.

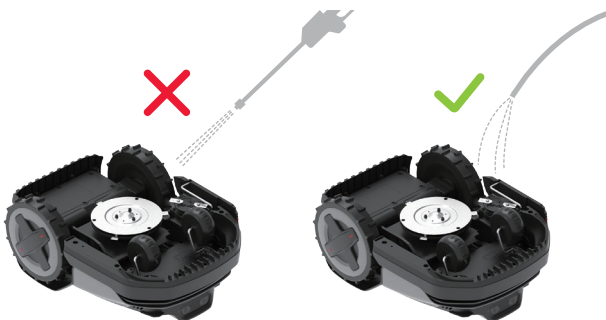

Cuerpo superior

Elimine la suciedad acumulada con una manguera, un paño o un cepillo.

Cámara binocular

Revisar y limpie con frecuencia la lente de la cámara con un paño suave y seco. Una lente limpia es fundamental para una visión y un rendimiento óptimos.

Contactos de carga

Limpie los contactos de carga del cortacésped con un paño suave.



Nota: Compruebe que los contactos estén totalmente secos antes de volver a encender el cortacésped.

Sección inferior

 Utilice guantes de trabajo para protegerse.

Gire suavemente el cortacésped sobre una superficie blanda. Retire los restos y los recortes de césped con un cepillo o una manguera de agua. Limpie a fondo el disco y el chasis. Gire el disco y las cuchillas para comprobar que funcionan correctamente. Retire cualquier resto para evitar dañar el disco de cuchillas.



Nota: Tenga cuidado de no tocar las cuchillas con las manos.

Ruedas

Elimine el barro y los recortes de césped con cepillos y una manguera de agua para garantizar que el cortacésped tiene una buena tracción.

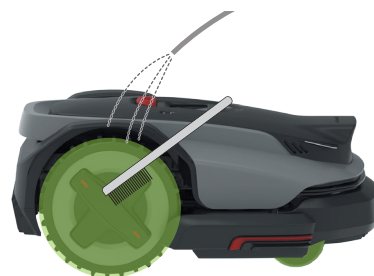

Estación de carga

⚠ Desconecte la estación de carga de la toma de corriente antes de limpiarla.

Limpie los contactos de carga y la suciedad de los marcadores de acoplamiento con un paño. Luego, limpie la placa base de carga con una manguera.



Nota: Compruebe que los contactos estén totalmente secos antes de volver a encender el cortacésped.

Sustitución

Cuchillas

- ⚠ Tenga cuidado al sustituir las cuchillas y utilice siempre guantes.
- ⚠ Compruebe que todas las cuchillas y todos los tornillos se han cambiado. Nunca reutilice los tornillos, ya que podría provocar el desprendimiento de la cuchilla y lesiones graves.

1. Apague el cortacésped.
2. Gire suavemente el cortacésped sobre una superficie blanda.



3. Para las cuchillas del cortacésped, alinee los orificios de los tornillos de la placa deslizante con los tornillos de las cuchillas, luego afloje los tornillos con un destornillador manual y retire las cuchillas viejas. Para las cuchillas del módulo PreciEdge, simplemente afloje los tornillos con un destornillador manual y retire las cuchillas viejas. Tenga cuidado con los bordes afilados.
 4. Para las cuchillas del cortacésped, mantenga los orificios de los tornillos de la placa deslizante alineados con los de las cuchillas y el disco de cuchillas, y luego apriete las cuchillas nuevas con tornillos nuevos. Para las cuchillas del módulo PreciEdge, simplemente apriete las cuchillas nuevas.
- ⚠ Nunca utilice un destornillador eléctrico para retirar o instalar la cuchilla.



5. Compruebe que las cuchillas estén bien apretadas y giren libremente.
6. Si las cuchillas no giran libremente, afloje los tornillos, ajuste el ángulo de las cuchillas y vuelva a apretar los tornillos. Compruebe que las cuchillas giran libremente antes de utilizarlas.

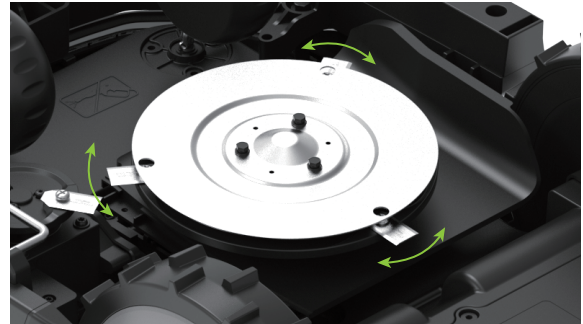

Nota: Recomendamos cambiar las cuchillas cada 1-2 meses después de la instalación.

Batería

Recomendamos sustituir la batería del cortacésped cada dos años. No sustituya la batería por su cuenta. Ponerse en contacto con nuestro equipo de posventa o con su distribuidor para obtener ayuda.

Almacenamiento a largo plazo

Si el cortacésped no se utiliza durante un período prolongado (por ejemplo, durante el invierno, cuando el césped está inactivo, o por otros motivos), siga estos pasos:

Cortacésped

1. Cargue el cortacésped al 50-70 % antes de guardarlo durante un periodo prolongado. Recárguelo después de 12 meses si sigue almacenado y, a partir de entonces, una vez al año.
2. Apague el cortacésped.
3. Límpielo en profundidad.

Estación

1. Desconecte el cargador de batería a la toma de corriente.
2. Desconecte los cables de extensión de la estación.
3. Desconecte la torre de carga de la placa base de carga y guárdela en un lugar interior seco y bien ventilado.

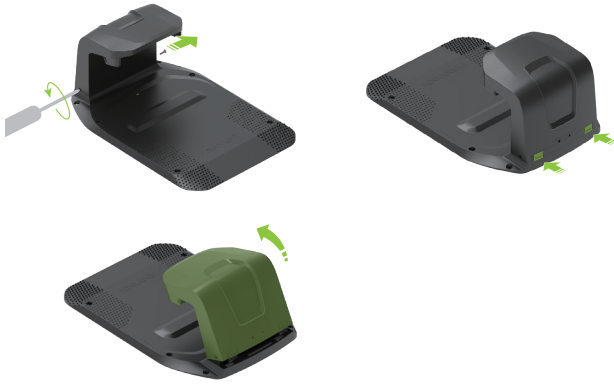

Nota: Recomendamos mantener la placa base de carga en su posición original. Si se mueve, se debe volver a trazar la zona de trabajo.

Reiniciar después de un almacenamiento a largo plazo

Cuando sea el momento de volver a poner en marcha el cortacésped después de un almacenamiento a largo plazo, siga los pasos que se indican a continuación:

1. Compruebe que la estación de carga y sus accesorios estén limpios y no estén oxidados. Si se observa algún signo de oxidación, póngase en contacto con un distribuidor Roborock o con el servicio posventa.
2. Consulte «Preparación e instalación > Instalar la estación de carga» para instalar la torre de carga y conectar el cargador de batería.
3. Encienda el cortacésped y compruebe si se ha conectado correctamente a la aplicación.

Solución de problemas

En caso de tener algún problema con el uso del cortacésped, consulte las preguntas frecuentes o los artículos sobre errores en <https://garden-support.roborock.com> o en la sección correspondiente de la aplicación Roborock.

Datos técnicos

Información básica	Nombre	S108	S115
	Modelo	RRTROBUP	RRTR1BUP
	Área recomendada para cortar el césped	800 m ²	1500 m ²
	Peso neto (batería incluida)	13,4 kg	13,6 kg
Parámetro	Anchura de corte	22 cm	
	Altura de corte	20-60 mm	
	Velocidad del motor propulsor	0,4 m/s (diario) 0,6 m/s (eficiente)	
	Velocidad del motor de las cuchillas	2600/min	
Emisiones de ruido	Nivel de potencia de sonido medida, LWA	60 dB (A)	
	Incertidumbres de potencia de sonido, KWA	3 dB (A)	
	Nivel de presión de sonido, LpA	52 dB (A)	
	Incertidumbres de presión de sonido, KpA	3 dB (A)	
Condición de funcionamiento	Temperatura	Temperatura de funcionamiento: 0-45 °C; se recomienda 10-35 °C Temperatura de almacenamiento: -20-55 °C; se recomienda 10-35 °C	
	Clasificación IP	Cuerpo del cortacésped y estación de carga: IPX6 Estación de referencia RTK: IPX5 Cargador de batería: IP67	
Rango de frecuencia de conectividad	Bluetooth®	2400-2483,5 MHz	
	WiFi	2,4 GHz: 2400-2483,5 MHz 5 GHz Sub-band 3: 5470-5725 MHz 5 GHz Sub-band 4: 5725-5850 MHz	
	LoRa	EU: 863-870 MHz AU: 915-928 MHz	
Máx. potencia de radiofrecuencia	Bluetooth®	≤10 dBm	
	WiFi	2,4 GHz: ≤20 dBm 5 GHz Sub-band 3: ≤20 dBm 5 GHz Sub-band 4: ≤14 dBm	
	LoRa	EU: ≤14 dBm AU: ≤20 dBm	
Batería	Tipo de batería	Batería de ion de litio	
	Tensión nominal	21,6 V ⁻⁻⁻	
	Capacidad nominal	4,6 Ah	6 Ah
	Corriente de carga de la batería	3 A máx.	4 A máx.
	Temperatura	Temperatura de carga: 4-45 °C; se recomienda 10-35 °C Temperatura de almacenamiento: -20-55 °C; se recomienda 10-35 °C	
Estación de carga	Tensión de entrada	32 V ⁻⁻⁻	
	Corriente de entrada	2,82 A	3,75 A
	Tensión de salida	32 V ⁻⁻⁻ /5,2 V ⁻⁻⁻	
	Corriente de salida	2,5 A/1 A	3,2 A/1 A
Cargador de batería	Modelo	TZAL02	TZAL01
	Tensión de entrada	100-240 V~	
	Tensión de salida	32 V ⁻⁻⁻	
	Corriente de salida	2,82 A	3,75 A
Estación de referencia RTK	Modelo	MBS00RR	
	Tensión de entrada	5,2 V ⁻⁻⁻	
	Corriente de entrada	1 A	

Declaración de conformidad de la UE

Por la presente, Suzhou ShiRuizhuo Technology Co., Ltd. declara que este equipo cumple con la Directiva de Máquinas 2006/42/EC. El texto completo de la declaración de conformidad de la UE se encuentra disponible en la siguiente dirección de Internet: <https://garden.roborock.com/eu/policy/article/compliance>

Nombre del fabricante	Suzhou ShiRuizhuo Technology Co., Ltd.
Dirección	Room 508, Building C, No.112 GLP I-Park, Sutong Road, Suzhou Industrial Park District, Suzhou City, Jiangsu Province, P.R. China
Nombre del representante autorizado	Roborock International B.V.
Dirección	Strawinskylaan 3051, Atrium, 1077ZX Amsterdam

Por el presente declaramos que esta Declaración de conformidad se ha emitido bajo la responsabilidad exclusiva de la empresa Suzhou ShiRuizhuo Technology Co., Ltd. y que los productos:

Descripción del producto	Robot cortacésped
Designación(es) del tipo (modelo)	RRTR0BUP/RRTR1BUP
Núm. de serie	RXXXXXXXXXX («X» indica cualquier letra de la A a la Z, excepto O e I, «Y» indica cualquier número de 0 a 9)

cumplen con la normativa y se han verificado mediante pruebas con la provisión de las siguientes directivas de la UE:

Directiva de Máquinas 2006/42/EC	1. EN 60335-1:2012 + A11:2014 + A13:2017 + A1:2019 + A14:2019 + A2:2019 + A15:2021 +A16:2023 2. EN 50636-2-107:2015+A1:2018+A2:2020+A3:2021 3. EN ISO 12100:2010
----------------------------------	------------------------------------------------------------------------------------------------------------------------------------------------------------------------

Persona responsable de realizar esta declaración:

Nombre impreso: Dollar Qian

Cargo/título: Gestor de certificaciones

Firma: *Dollar Qian*

Fecha de emisión: 2025-10-20

Lugar de emisión: Room 508, Building C, No.112 GLP I-Park, Sutong Road, Suzhou Industrial Park District, Suzhou City, Jiangsu Province, P.R. China