

Az eredeti útmutató fordítása.

Ennek a többnyelvű kézikönyvnek az elkészítése során az angol volt az alapnyelv. Amennyiben eltérések vannak az angol és más nyelvű verziók között, az angol nyelvű változat az irányadó.

A képek csak illusztrációk, és nem feltétlenül tükrözik pontosan a terméket.

HU

Magyar

RockNeo Q1 Series

Robotfűnyíró felhasználói kézikönyve

Olvassa el figyelmesen ezt a felhasználói kézikönyvet a termék használata előtt, és tárolja megfelelően, hogy később is használni tudja.

Tartalom

- 002 A termék áttekintése**
- 006 Előkészítés és telepítés**
- 009 Fűnyírásra kész**
- 009 Karbantartás**
- 011 Hosszú távú tárolás**
- 011 Hibaelhárítás**
- 012 Műszaki adatok**

A termék áttekintése

HU

⚠ A fűnyíró aljára előre fel vannak szerelve a kések. Mindig viseljen védőkesztyűt a fűnyíró megemelésekor, és biztosítsa, hogy a kés oldala kifelé nézzen.



Fűnyíró

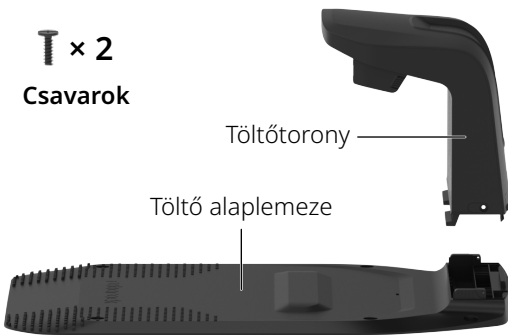

T × 2
Csavarok

Töltőtorony

Töltő alaplemeze

Töltőállomás



Akkumulátortöltő



Hosszabbító kábel az akkumulátortöltőhöz



RTK hosszabbító kábel

T × 1
Csavar

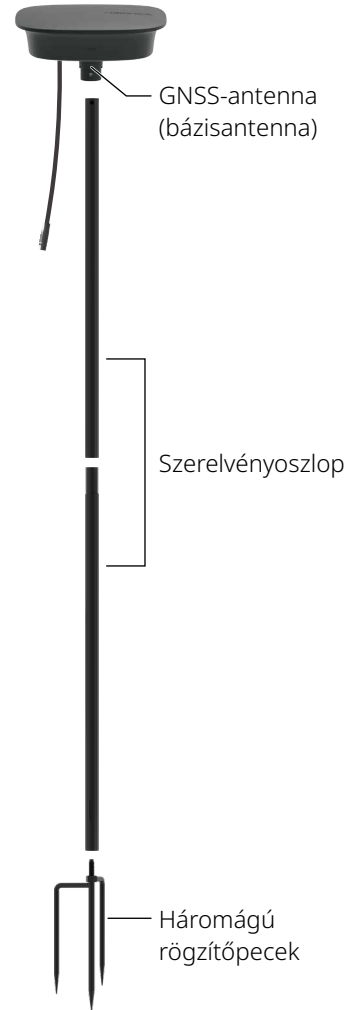

RTK referenciaállomás



Imbuszkulcs



Csavarok a töltőállomáshoz



Rögzítőpecek a hosszabbító kábelhez



Kábelrögzítők



Tartalékkészlet

Robotfűnyíró (felülnézet)

HU

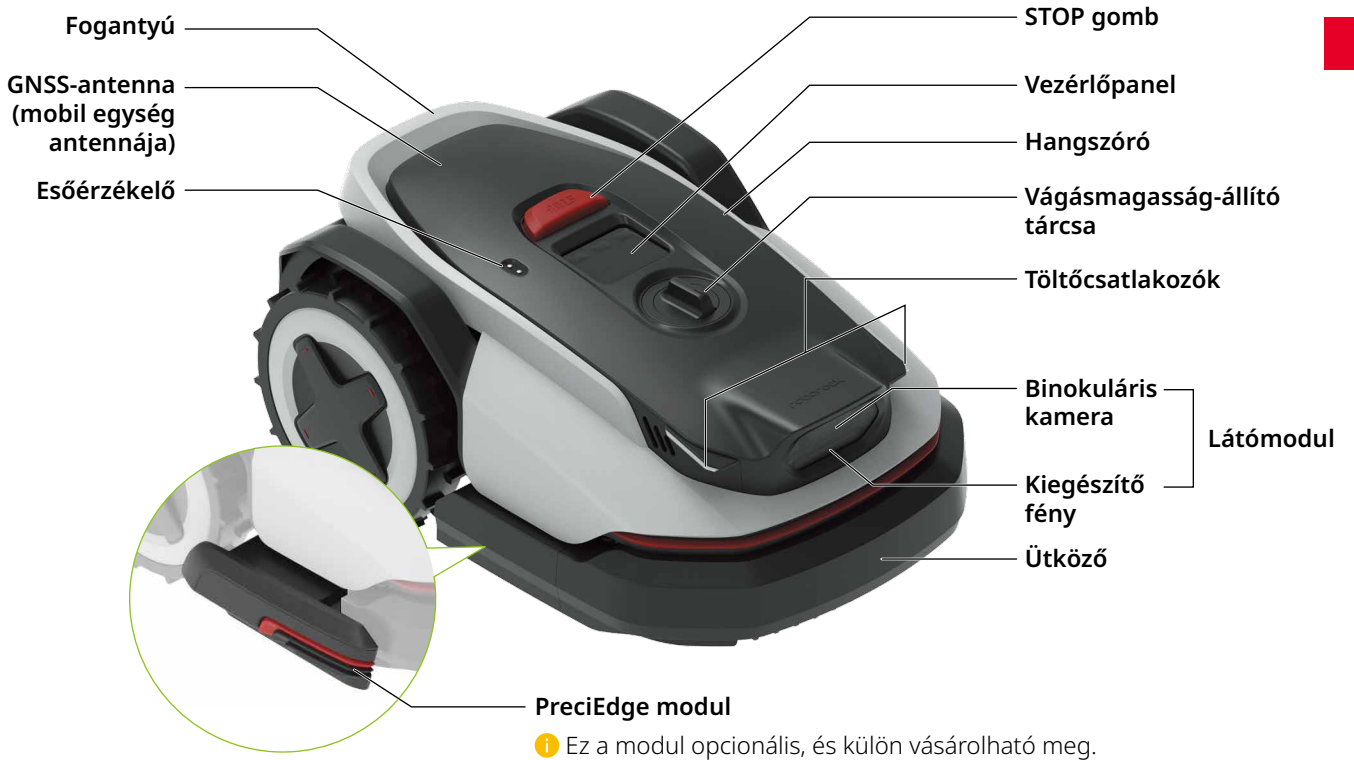

Robotfűnyíró (alulnézet)

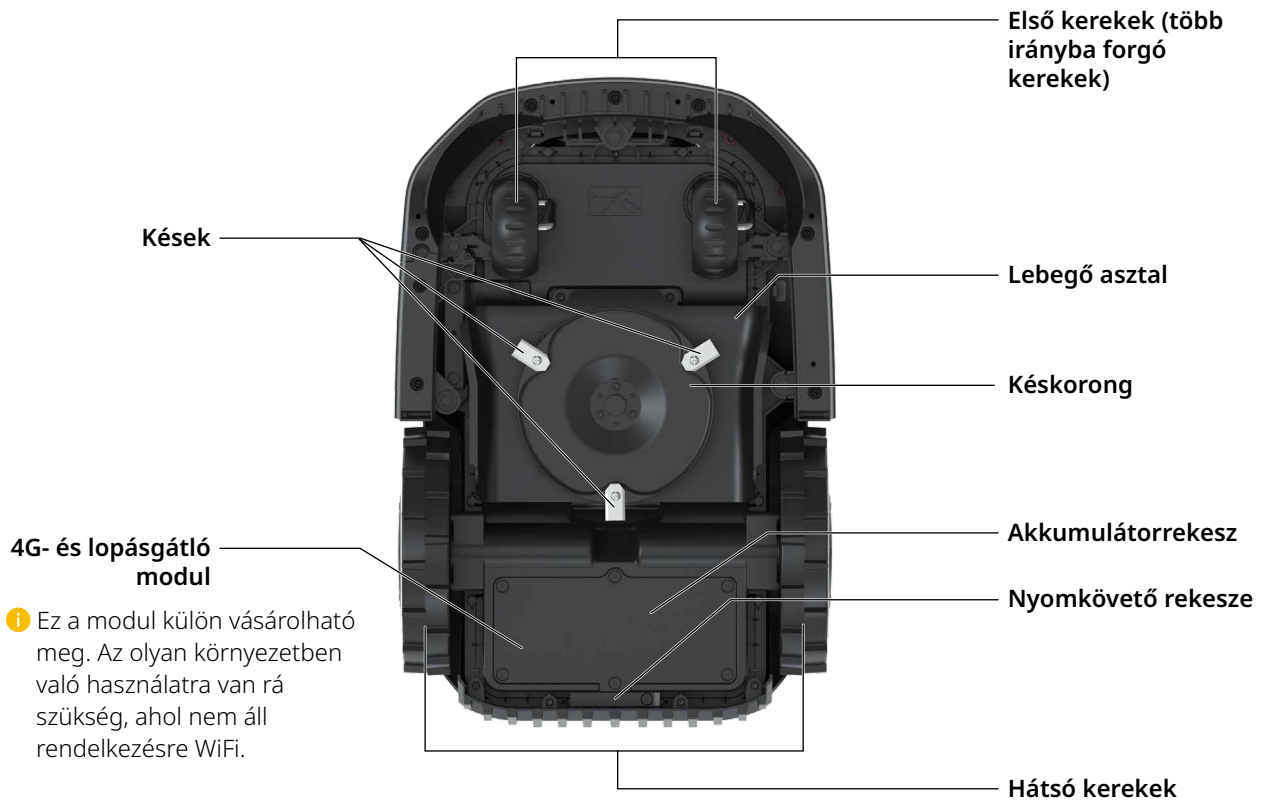

Felhasználói interfész

HU

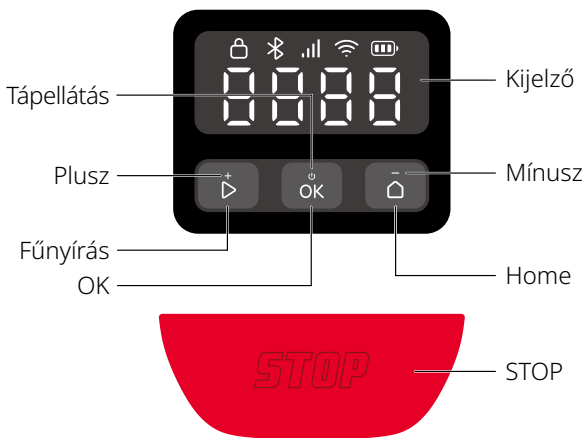

Ikon és kijelző	Leírás
	Akkumulátor szintje 4G <ul style="list-style-type: none"> Bekapcsolva: A 4G elérhető Kikapcsolva: Nincs jel/a 4G- és lopásgátló modul nincs telepítve Villogás: A 4G- és lopásgátló modul hibája
	WiFi <ul style="list-style-type: none"> Bekapcsolva: Csatlakozva Kikapcsolva: Nincs jel/nincs csatlakoztatva Villogás: WiFi-kapcsolatra vár Gyors villogás: A csatlakozás folyamatban van
	Bluetooth <ul style="list-style-type: none"> Bekapcsolva: Csatlakozva Kikapcsolva: Nincs csatlakozva
	Zárolás <ul style="list-style-type: none"> Bekapcsolva: A fűnyíró zárolva van Kikapcsolva: A fűnyíró fel van oldva

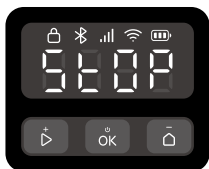

STOP
A fűnyíró leállt.



OTA
Folyamatban van az OTA (vezeték nélküli) frissítés.

Ikon és kijelző	Leírás
-----------------	--------

Hibakód

Az ilyen kódok azt jelzik, hogy a fűnyíró hibát észlelt. Keressen megoldást a <https://garden-support.roborock.com> webhelyen található „Hiba” cikkben vagy a Roborock alkalmazás vonatkozó szakaszában.

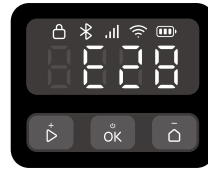

Folyamatban lévő be-/kikapcsolás

A külső szegmensek az óramutató járása szerint, folyamatosan mennek körbe.



Töltés

A kijelzőn számok jelzik az akkumulátor szintjét.



Fűnyírás/térképezés/visszatérés

A négy számjegy egy mintát formál, ahogyan az ábrán látható. A minta egyes szegmensei egymás után jelennek meg. Miután a teljes minta megjelent, a folyamat megismétlődik.

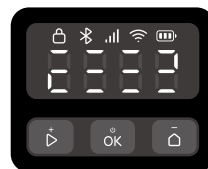

TILT

A fűnyírót megdöntötték.



LIFT

A fűnyírót felemelték.



Vezérlés

Vezérlés	Leírás
----------	--------

Be-/kikapcsolás
Tartsa nyomva az gombot 3 másodpercig.



A fűnyírás indítása
Nyomja meg a gombot, majd erősítse meg az gombbal.

A fűnyíró leállítás
Nyomja meg a gombot.

A fűnyíró visszaküldése a töltőállomásra
Nyomja meg a gombot, majd erősítse meg az gombbal.

Vezérlés	Leírás
A fűnyíró zárolása	Tartsa nyomva a  gombot 5 másodpercig.
A fűnyíró feloldása	Nyomja meg bármely gombot, majd adja meg a PIN-kódot.
A fűnyíró párosítása	Tartsa nyomva a  és a  gombot egyidejűleg 3 másodpercig.
A gyári beállítások visszaállítása	Tartsa nyomva a  , a  és a  gombot egyidejűleg 10 másodpercig, majd adja meg a PIN-kódot.
A fűnyíró újraindítása	Tartsa nyomva az  gombot 10 másodpercig.

Hogyan lehet megadni a PIN-kódot?



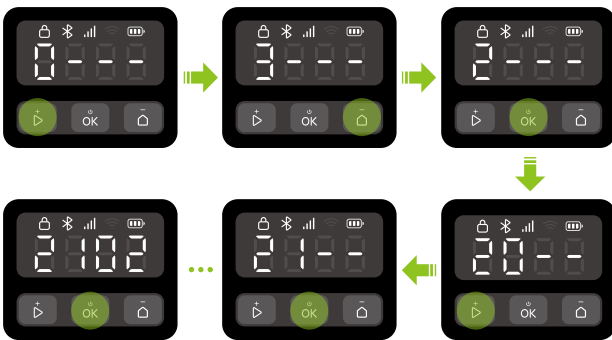

A fűnyíró használat előtti feloldásához adja meg a PIN-kódot. Az alapértelmezett kód a 0000, de ezt módosíthatja az alkalmazásban. Nyomja le a  vagy a  gombot a megjelenő szám növeléséhez vagy csökkentéséhez, majd nyomja le az  gombot az egyes számok megerősítéséhez.

Megjegyzés: Tartsa biztonságban a PIN-kódot, és ne adja meg másoknak.



A töltőállomás és az RTK referenciaállomás jelzőfényei

Jelzőfény helye	Jelzőfény állapota	Leírás
	 Folyamatos zöld	A fűnyíró nincs a töltőn.
	 Zöld pulzálás	A fűnyíró tölt.
Töltőállomás	 Folyamatos piros	A töltőállomás hibája.
	/ Kikapcsolva	<ul style="list-style-type: none"> A fűnyíró teljesen fel van töltve. Áramkörhiba.

Jelzőfény helye	Jelzőfény állapota	Leírás
	 Folyamatos zöld	Erős RTK-jel.
	 Narancs pulzálás	Gyenge RTK-jel.
RTK referenciaállomás	 Gyors, narancs villogás	Folyamatban van a jel keresése.
	 Gyors, piros pulzálás	Hiba történt.

Érzékelők

Érzékelő	Leírás
Binokuláris kamera	Érzékeli a környezetét, különböző műveleteket végez az előtte lévő különféle tárgyakra reagálva, és fúziós algoritmusokat futtat más érzékelőkkel.
GNSS-antenna	GNSS-t használ a precíz pozicionáláshoz, lehetővé teszi a fűnyírónak a pozíciója pontos meghatározását.

Hogyan működik?

A robotfűnyíró képes automatikusan váltani a fűnyírás és a töltés között. A centiméter-pontosságú RTK pozicionáló rendszerének és a binokuláris kamerát használó intelligens térképezésnek köszönhetően nincs szüksége határoló vezetékre a munkaterületének meghatározásához. A többérzékelős fúziós algoritmusnak köszönhetően a fűnyíró intelligensen navigál a sarkoknál, és elkerüli az akadályokat.

Automatikus dokkolás

A fűnyíró automatikusan visszatér a töltőállomásra, amikor alacsony az akkumulátorszintje. Miután töltött egy ideig, folytatja a fűnyírást.

Egész napos vágás

A kamera kiegészítő fénye lehetővé teszi a fűnyíró éjszakai működését. Az alkalmazásban a fűnyíró vadállatbarát módját is beállíthatja.

Ütemezés

Beállíthatja a fűnyírás ütemezését az alkalmazásban, és a fűnyíró ennek megfelelően fog automatikusan működni.

Vágási magasság

A fűnyírás megkezdése előtt győződjön meg arról, hogy a fű nem nagyobb a normál vágási magasságnál. A fűnyíró több, állítható vágási magasságot kínál. Ha jelentős mértékben szeretné csökkenteni a fű magasságát, javasoljuk, hogy ezt lépésekben tegye meg.

Tervezett útvonal

A fűnyíró az útvonaltervező algoritmus által generált, párhuzamos útvonalat követi, ezzel biztosítva a nagyobb hatékonyságot, és több időt hagyva a felhasználóknak a gyepten való gyönyörködésre.

Intelligens akadályelkerülés

A binokuláris kamerájának köszönhetően a fűnyíró képes különböző típusú tárgyak észlelésére és azonosítására, ennek megfelelően különböző útvonalak követésére, valamint a biztonság és a fűnyírási lefedettség egyensúlyban tartására.

Esőérzékelő és esőszünet

A fűnyíró IPX6-os besorolású vízállósággal rendelkezik, és kinti használatra készült. Előfordulhat azonban, hogy a nedves fű nyírása nem vezet ideális eredményhez. A fűnyíró rendelkezik esőérzékelővel, amely észleli az esőt, és jelzi a fűnyírónak, hogy állítsa le a fűnyírást, és térjen vissza a töltőállomásra. A fűnyíró az esőszünet után (alapértelmezés szerint 180 perc) folytatja a fűnyírást. Az esőszünet idejének beállítását az alkalmazásban módosíthatja.

Lebegő asztal

A fűnyíró lebegő asztala lehetővé teszi, hogy a fűnyíró dinamikusan alkalmazkodjon a terep változásaihoz, így biztosítva az egyenletesebb és konzisztensebb vágást még egyenetlen felületeknél is.

A fűnyesedéket nem kell összegyűjteni

A hátrahagyott, rövid nyesedéket nem kell összegereblyézni vagy összegyűjteni, mivel a gyeptermészetes tápanyagaként szolgál.

PreciEdge modul

i Ezt a modult külön kell megvásárolni.

Innovatív, duplapengés dizájnjának köszönhetően a fűnyíró képes a falhoz közel vágni, így kevesebb kézi szegélynyírásra van szükség.

Lopásgátló

A fűnyíró beépített, magas hangfrekvenciájú riasztóval rendelkezik. Tartalmaz továbbá egy rekeszt, ahová telepítheti a nyomkövetőt (ez külön vásárolható meg). Emellett egy 4G- és lopásgátló modult is vásárolhat hozzá.

Előkészítés és telepítés

Az alkalmazás előkészítése

1 Töltse le az alkalmazást

Olvassa be a QR-kódot a Roborock alkalmazás telepítéséhez.



2 Készítse elő a telefonját

A folytatás előtt győződjön meg arról, hogy be van kapcsolva a telefonon a Bluetooth, amelyre mindenképp szükség van a fűnyíró megkereséséhez és társításához a telepítési folyamat során.

3 Csatlakoztassa a fűnyírót

1. Tartsa nyomva az **OK** gombot 3 másodpercig a fűnyíró bekapcsolásához, majd adja meg a PIN-kódot. Az alapértelmezett kód a 0000.
2. Nyissa meg a Roborock alkalmazást.
3. A csatlakoztatáshoz olvassa be az alkalmazással a fűnyírón lévő QR-kódot, vagy tartsa nyomva egyszerre a **▶** és a **🏠** gombot 3 másodpercig.

Megjegyzések:

- A 2,4 GHz-es WiFi-hálózathoz való csatlakozást javasoljuk.
- A fűnyíró legyen Bluetooth-csatlakozási távolságon belül (6 m).

A gyeptelőkészítése

A fűnyírás előtt vágja le a gyepet a normál vágási magasságra. Távolítsa el minden törmelék, játékot, vezetőket, követ és más akadályt. Biztosítsa, hogy ne tartózkodjanak a gyepten gyermekek és kisállatok.

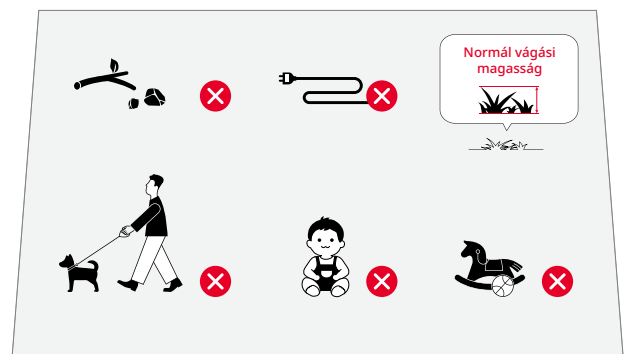

A töltőállomás telepítése

A megfelelő hely megkeresése

Fontos a töltőállomás megfelelő helyének kiválasztása, hogy biztosított legyen a fűnyíró hatékony dokkolása. Lásd a következő útmutatót:

1. A töltőállomást egy nyílt területen, vízszintes részre helyezze el, az akkumulátortöltőhöz közel (10 m-en belül).



2. Javasoljuk, hogy a töltőállomást olyan helyre tegye, ahol erős a WiFi-jel.



3. A töltőállomás 2 méteres körzetében ne legyenek akadályok, és a fű ne legyen 8 cm-nél hosszabb.

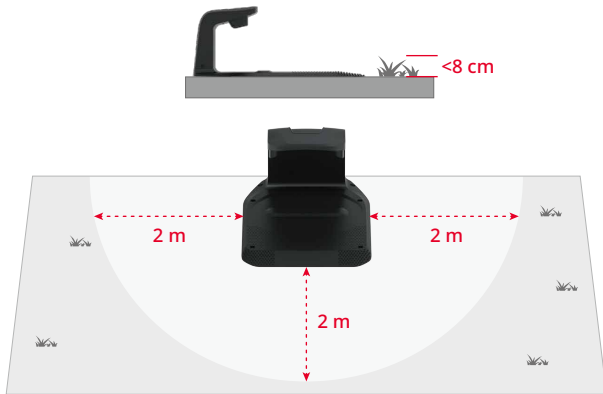

4. A töltőtornyok dokkolási jelzéseinek tisztának kell lenniük.

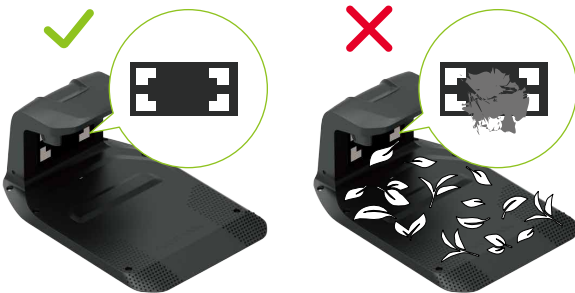

A töltőállomás telepítése

1. Illessze be a töltőtornyot a töltő alaplemezébe. Húzza meg a csavarokat a töltőtorny mindkét oldalán az alábbi képen látható módon.



2. Rögzítse a töltő alaplemezt a talajhoz a csomagban található csavarokkal és imbuszkulccsal.

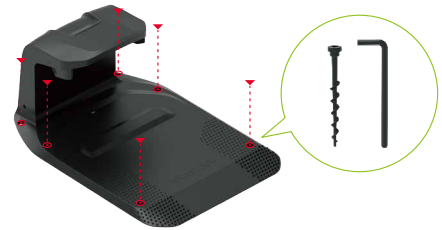

3. Használja a hosszabbító kábelt a töltőállomás akkumulátortöltőhöz való csatlakoztatásához. A csatlakoztatás befejezéséhez össze kell illesztenie a kétpólusú csatlakozót, teljesen be kell dugnia, és rá kell szorítania a rögzítőgyűrűt.
4. Csatlakoztassa az akkumulátortöltőt a konnektorhoz.

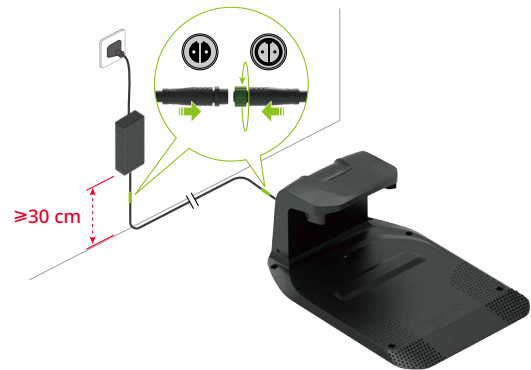

Megjegyzések:

- Ha le kell választania a hosszabbító kábelt, előbb lazítsa meg a rögzítőgyűrűt, majd húzza ki a csatlakozót.
 - Biztosítsa, hogy az akkumulátortöltő legalább 30 cm-rel a föld felett legyen a víz vagy nedvesség miatti károsodás megelőzése érdekében.
 - Az eszközt beltéri konnektorba, vagy kinti, vízálló konnektorba csatlakoztassa.
5. Ha a beállítás megfelelő, a töltőállomás jelzőfénye zölden világít.



Az RTK referenciaállomás telepítése

A megfelelő hely megkeresése

Az RTK referenciaállomás nagy precíziójú jeleket küld a fűnyírónak. A stabil jelfogadás biztosításához nyílt területre helyezze az RTK referenciaállomást, falaktól és kerítésektől legalább 2 méterre.

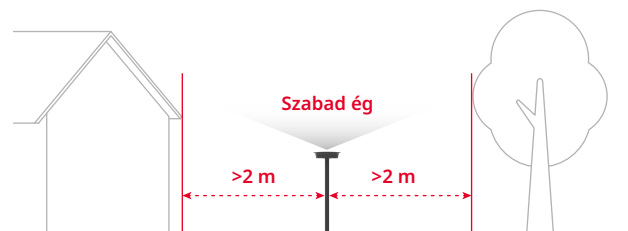

⚠ Rögzítse az RTK referenciaállomás összes tartozékát viharok és erős szelek esetére.

Az RTK referenciaállomás telepítése

⚠ A háromágú rögzítőpecek sérülést okozhat. Óvatosan kezelje.

1. Szerelje össze a szerelvényoszlop két rúdját.
2. Húzza szorosra a háromágú rögzítőpecket a képen látható módon.
3. Csavarja a szerelvényoszlopot a háromágú rögzítőpecekre, amíg biztonságosan össze nem szorulnak.
4. Határozott mozdulattal szúrja le a szerelvényoszlopot a vízszintes talajba, figyelve arra, hogy függőleges helyzetben maradjon.

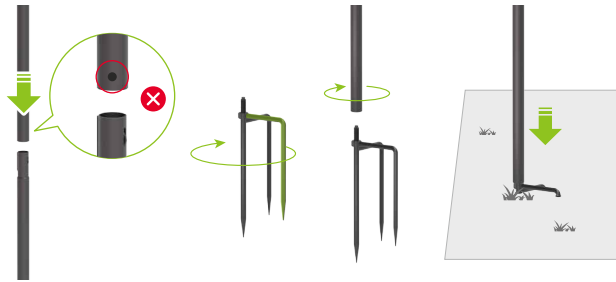

5. Helyezze a GNSS-antennát a szerelvényoszlopba, és rögzítse egy csavarral.



6. Használja az RTK hosszabbító kábelt a GNSS-antenna töltőállomáshoz való csatlakoztatásához (a képen látható módon).

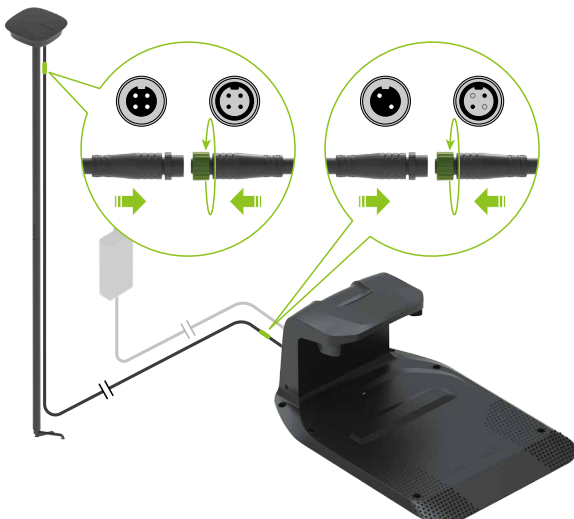

Megjegyzés: Ha le akarja választani a hosszabbító kábelt, előbb lazítsa meg a rögzítőgyűrűt, majd húzza ki a csatlakozót.

7. Megfelelő működés esetén az RTK referenciaállomás jelzőfénye folyamatosan zölden világít.



8. A csomagban található kábelrögzítővel rögzítse a hosszabbító kábelt a szerelvényoszlopra, majd rögzítse az oszlopot a talajhoz a pecekkel. Ellenőrizze, hogy a pecek teljesen be vannak-e mélyesztve a talajba.

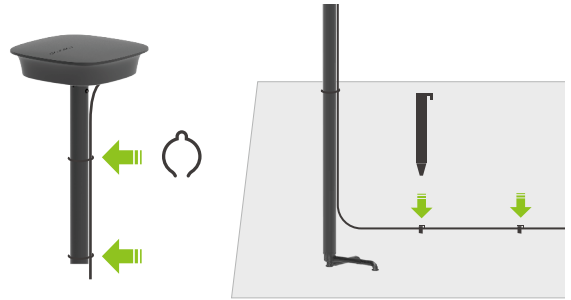

⚠ A megfelelő műholdas vétel fenntartása érdekében ne mozgassa az RTK referenciaállomást, miközben üzemel a fűnyíró, és ne tegyen semmit az antennára vagy az antenna fölé.

A fűnyíró töltése első alkalommal

Az optimális akkumulátorhasználat érdekében javasoljuk, hogy az első használat előtt teljesen töltsen fel a fűnyírót. Helyezze a fűnyírót a töltőállomásra, és biztosítsa, hogy megfelelően illeszkedjenek a fűnyíró és az állomás töltőcsatlakozói. Sikeres csatlakozás esetén az állomás jelzőfénye zölden pulzál.



A munkaterület feltérképezése

⚠ Kérjük, kövesse a fűnyírót a feltérképezési folyamat során. Mindig figyeljen az egyensúlyára és a stabilitására, kiváltképp a lejtőkön. A fűnyíró üzemeltetése közben sétáljon, ne fusson.



1. Győződjön meg arról, hogy a fűnyíró be van kapcsolva, valamint a WiFi és a Bluetooth is csatlakoztatva van.
2. A feltérképezési folyamat előtt győződjön meg arról, hogy alaposan átvizsgálta a gyepet, és egyértelműen

- meghatározta a munkaterületet. A terület meghatározása után kövesse az alkalmazásban megadott térképezési utasításokat.
3. A fűnyíró a kijelölt terület határvonalát fogja követni, és ennek megfelelően rögzíti a térképet.

Fűnyírásra kész

- ▲ Mindig biztosítsa, hogy a fűnyíró a feltérképezett munkaterületen belül üzemel.



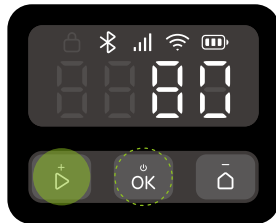

Fűnyírás indítása

A fűnyírás megkezdéséhez nyomja meg a  gombot, majd erősítse meg az  gombbal. Emellett az alkalmazással is elindíthatja a fűnyírást.







Szüneteltetés

Nyomja meg a  gombot a fűnyíró szüneteltetéséhez, vagy szüneteltesse az alkalmazással.

Megjegyzés: A  gomb minden más parancsot felülbírál. Ha megnyomja a fűnyírón lévő  gombot, a fűnyírás folytatásához mindenképp meg kell nyomnia a  gombot, majd meg kell erősítenie a folytatást az  gombbal a vezérlőpanelen.



Fűnyírás folytatása

A fűnyírás folytatásához nyomja le a  gombot, majd erősítse meg a vezérlőpanelen lévő  gombbal, vagy használja az alkalmazást.

A következő esetekben a fűnyírás csak a  gomb lenyomásával, majd az  gombbal való megerősítéssel folytatható:

- A fűnyíró le lett állítva a  gomb megnyomásával.
- A fűnyírót megdöntötték vagy felemelték.

Visszatérés töltéshez

A fűnyíró töltőállomásra való visszaküldéséhez nyomja meg a  gombot, majd erősítse meg az  gombbal, vagy használja az alkalmazást.

Megjegyzés: Gyepe egészsége érdekében azt javasoljuk, hogy ne nyírjon fűvet, miközben be van kapcsolva a locsolórendszer.

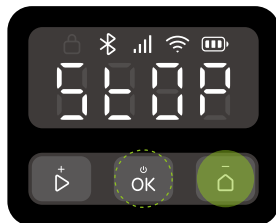

Karbantartás

- ▲ Mindig zárt cipőt és hosszúnadrágot viseljen a karbantartás során. A szandál viselése és a meztlábás jelenlét szigorúan tilos.

A kielégítő fűnyírási teljesítmény fenntartása és a fűnyíró élettartamának megnövelése érdekében hetente el kell végezni a fűnyíró átvizsgálását és karbantartását.

Tisztítás

- ▲ A termék egyetlen alkatrészén se használjon a tisztításhoz benzint, alkoholt vagy más, korróziót okozó oldószert.
- ▲ Amikor magasnyomású mosót használ a fűnyíró aljának leöblítéséhez, ne lépje túl a 12,0 MPa nyomást.

Rendszeresen tisztítsa meg a fűnyírót (szükség szerint) a kerekekben, a kamerán és a korongokon lévő kosz és fűnyesedék eltávolítása érdekében.

Tisztítás előtt győződjön meg a következőkről:

- A fűnyíró ki van kapcsolva.
- A rekeszfedél csavarjai teljesen meg vannak húzva a fűnyíró szigetelése érdekében.

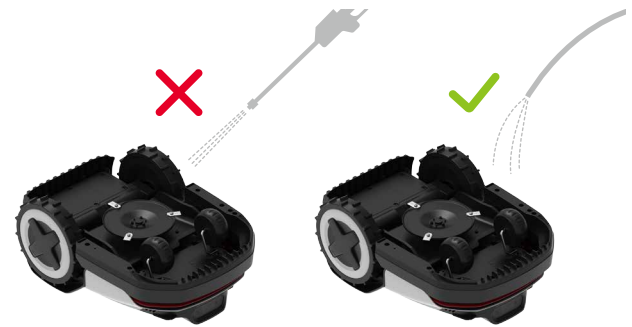

Felső rész

Távolítsa el a lerakódott koszt egy slaggal, ronggyal vagy kefével.

Binokuláris kamera

Rendszeresen ellenőrizze és tisztítsa meg a kamera lencséit egy puha, száraz ronggyal. A tiszta lencse elengedhetetlen az optimális látáshoz és teljesítményhez.

Töltőcsatlakozók

Tisztítsa meg a fűnyíró töltőcsatlakozóit egy puha ronggyal.



Megjegyzés: A fűnyíró újbóli elindítása előtt győződjön meg arról, hogy a csatlakozók teljesen szárazak.

Alsó rész

⚠ Viseljen védőkesztyűt.

Óvatosan fordítsa a fűnyírót a tetejére egy puha felületen. Távolítsa el a törmeléket és a fűnyesedéket kefékkel vagy slaggal. Alaposan tisztítsa meg a korongot és a készülékházat. Forgassa el a korongot és a késeket a megfelelő működés ellenőrzéséhez. Távolítsa el minden törmeléket, hogy ne sérüljön meg a késkorong.



Megjegyzés: Vigyázzon, ne érintse meg a késeket a kezével.

Kerekek

Távolítsa el a sarat és a fűnyesedéket kefével és slaggal, hogy biztosított legyen a fűnyíró jó tapadása.

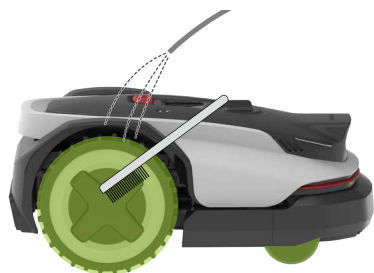

Töltőállomás

⚠ A tisztítása előtt húzza ki a töltőállomást a konnektorból.

Takarítsa le a koszt egy ronggyal a töltőcsatlakozóról és a dokkolási jelzésekről. Tisztítsa meg a töltő alaplemezt egy slaggal.



Megjegyzés: A fűnyíró újbóli elindítása előtt győződjön meg arról, hogy a csatlakozók teljesen szárazak.

Csere

Kések

- ⚠ A kések cseréjekor legyen óvatos, és mindig viseljen kesztyűt.
- ⚠ Az összes kést és csavart is cserélje ki. Ne használja újra a csavarokat – ez a kés leválását és súlyos sérülést okozhat.

1. Kapcsolja ki a fűnyírót.
2. Óvatosan fordítsa a fűnyírót a tetejére egy puha felületen.



3. Lazítsa meg a csavarokat, és óvatosan távolítsa el a régi késeket. Vigyázzon az éles késekkel.
4. Kézi csavarhúzóval húzza meg az új késeket.

⚠ Ne használjon elektromos csavarhúzót a kés eltávolításához vagy felszereléséhez.

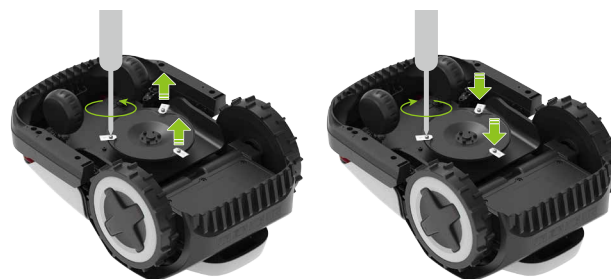

5. Győződjön meg arról, hogy a kések stabilan rögzítve vannak, és szabadon forognak.
6. Ha a kések nem tudnak szabadon forogni, lazítsa meg a csavarokat, módosítsa a kések szögét, majd húzza meg újra a csavarokat. Használat előtt győződjön meg arról, hogy a kések szabadon tudnak forogni.



Megjegyzés: Azt javasoljuk, hogy a telepítést követően 1-2 havonta cserélje ki a késeket.

Akkumulátor

Azt javasoljuk, hogy két évente cseréltesse le a fűnyíró akkumulátorát. Ne cserélje ki önállóan az akkumulátort. Segítségért forduljon az ügyfélszolgálathoz vagy a forgalmazóhoz.

Hosszú távú tárolás

Ha sokáig nem használja a fűnyírót (pl. télen, amikor nem nő a fű, illetve más okból), kövesse ezeket a lépéseket:

HU

Fűnyíró

1. Hosszú távú tárolás előtt töltsse a fűnyírót 50-70%-ra.
Ha 12 hónap után még mindig tárolja, töltsse újra, és ezt ismételje meg évente.
2. Kapcsolja ki a fűnyírót.
3. Tisztítsa meg alaposan.

Állomás

1. Húzza ki az akkumulátortöltőt a konnektorból.
2. Válassza le a hosszabbító kábeleket az állomásról.
3. Válassza le a töltőtornyot a töltő alaplemezéről, és tárolja száraz, jól szellőző helyen, beltérben.

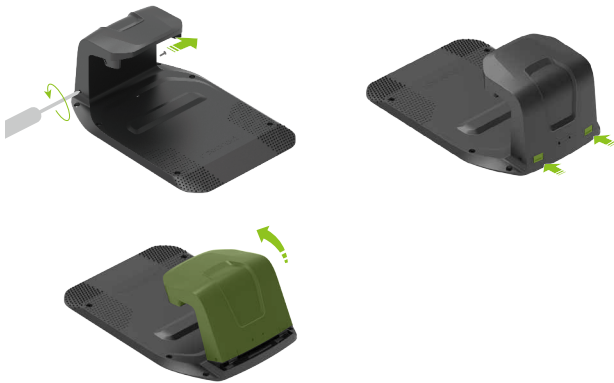

Megjegyzés: Azt javasoljuk, hogy a töltő alaplemezét az eredeti helyén tartsa. Ha áthelyezi, újra el kell végeznie a munkaterület feltérképezését.

Hosszú távú tárolás utáni elindítás

Amikor hosszú távú tárolás után újra elindítja a fűnyírót, kövesse az alábbi lépéseket:

1. Ellenőrizze, hogy a töltőállomás és a tartozékai tiszták-e, és nem oxidálódtak-e. Ha oxidáció jelét látja, forduljon a Roborock forgalmazójához vagy az ügyfélszolgálathoz.
2. A töltőtornyó telepítésével és az akkumulátortöltő csatlakoztatásával kapcsolatban lásd az „Előkészítés és telepítés > A töltőállomás telepítése” szakaszt.
3. Kapcsolja be a fűnyírót, és ellenőrizze, hogy sikeresen csatlakozik-e az alkalmazáshoz.

Hibaelhárítás

Ha bármilyen problémába ütközik a fűnyíró használata során, tekintse át a

<https://garden-support.roborock.com> webhelyen vagy a Roborock alkalmazás vonatkozó szakaszában található „GYIK” és „Hiba” cikket.

Műszaki adatok

HU

Alapvető információk	Név	Q105	Q110
	Típus	RRTROBUT	RRTR1BUT
	Ajánlott fűnyírás terület	500 m ²	1000 m ²
	Nettó tömeg (akkumulátorral)	12,2 kg	12,3 kg
Paraméter	Vágási szélesség	22 cm	
	Vágási magasság	20-60 mm	
	Hajtómotor sebessége	0,4 m/s (napi) 0,6 m/s (hatékony)	
	Késmotor sebessége	2600/min	
Zajkibocsátás	Mért hangteljesítményszint, LWA	59 dB (A)	
	Hangteljesítmény bizonytalansága, KWA	3 dB (A)	
	Hangnyomásszint, LpA	51 dB (A)	
	Hangnyomásszint bizonytalansága, KpA	3 dB (A)	
Üzemi körülmények	Hőmérséklet	Üzemi hőmérséklet: 0-45°C; javasolt: 10-35°C Tárolási hőmérséklet: -20-55°C; javasolt: 10-35°C	
	IP-besorolás	Fűnyíró váza és töltőállomás: IPX6 RTK referenciaállomás: IPX5 Akkumulátortöltő: IP67	
Kapcsolódási frekvenciasáv	Bluetooth®	2400-2483,5 MHz	
	WiFi	2,4 GHz: 2400-2483,5 MHz 5 GHz 3. alsáv: 5470-5725 MHz 5 GHz 4. alsáv: 5725-5850 MHz	
	LoRa	EU: 863-870 MHz AU: 915-928 MHz	
Max. rádiófrekvenciás teljesítmény	Bluetooth®	≤10 dBm	
	WiFi	2,4 GHz: ≤20 dBm 5 GHz 3. alsáv: ≤20 dBm 5 GHz 4. alsáv: ≤14 dBm	
	LoRa	EU: ≤14 dBm AU: ≤20 dBm	
Akkumulátor	Akkumulátor típusa	Lítiumion-akkumulátor	
	Néveleges feszültség	21,6 V ⁻⁻⁻	
	Néveleges kapacitás	4 Ah	4,6 Ah
	Akkumulátor töltőárama	Max. 2 A	Max. 3 A
	Hőmérséklet	Töltési hőmérséklet: 4-45°C; javasolt: 10-35°C Tárolási hőmérséklet: -20-55°C; javasolt: 10-35°C	
Töltőállomás	Bemeneti feszültség	32 V ⁻⁻⁻	
	Bemeneti áramerősség	2 A	2,82 A
	Kimeneti feszültség	32 V ⁻⁻⁻ /5,2 V ⁻⁻⁻	
	Kimeneti áramerősség	1,6 A/1 A	2,5 A/1 A
Akkumulátortöltő	Típus	TZAL03	TZAL02
	Bemeneti feszültség	100-240 V~	
	Kimeneti feszültség	32 V ⁻⁻⁻	
	Kimeneti áramerősség	2 A	2,82 A
RTK referenciaállomás	Típus	MBS00RR	
	Bemeneti feszültség	5,2 V ⁻⁻⁻	
	Bemeneti áramerősség	1 A	