

Prijevod originalnih uputa.

Ovo je višezjezični priručnik pripremljen na engleskom kao osnovnom jeziku. U slučaju odstupanja između verzija na engleskom jeziku i ostalim jezicima, engleska verzija ima prednost.

Slike su navedene samo kao primjer i ne moraju točno predstavljati proizvod.

HR

Hrvatski

RockMow Z1 Series

Korisnički priručnik za robotsku kosilicu trave

Pažljivo pročitajte ovaj korisnički priručnik prije upotrebe ovog proizvoda i pravilno ga sačuvajte za buduće potrebe.

Sadržaj

- 002 Pregled proizvoda
- 006 Priprema i postavljanje
- 009 Spremna za košnju
- 009 Održavanje
- 011 Dugotrajno skladištenje
- 011 Rješavanje problema
- 012 Tehnički podaci

Pregled proizvoda

HR

- ⚠ Na dnu kosilice već su postavljene oštrice. Uvijek nosite zaštitne rukavice prilikom podizanja kosilice i pobrinite se da je strana s oštricama okrenuta prema van.
- ⚠ Da biste izbjegli priklještenje, uvijek držite ruke podalje od otvora na kosilici tijekom njezina pomicanja.



Kosilica



Stanica za punjenje



Punjač baterije

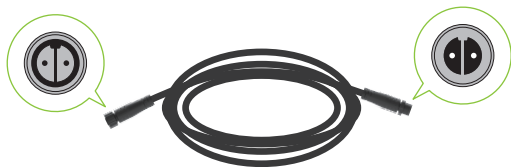

Produžni kabel za punjač baterije

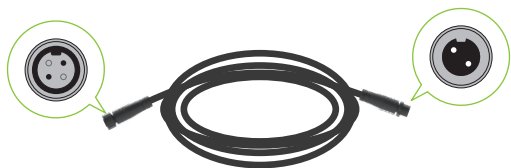

RTK produžni kabel

T × 1
Vijak



RTK referentna stanica



Šesterokutni ključ



Vijci za stanicu za punjenje



Čavlići za produžni kabel



Kopče za kabel



Komplet rezervnih oštrica

Robotska kosilica (prikaz odozgo)

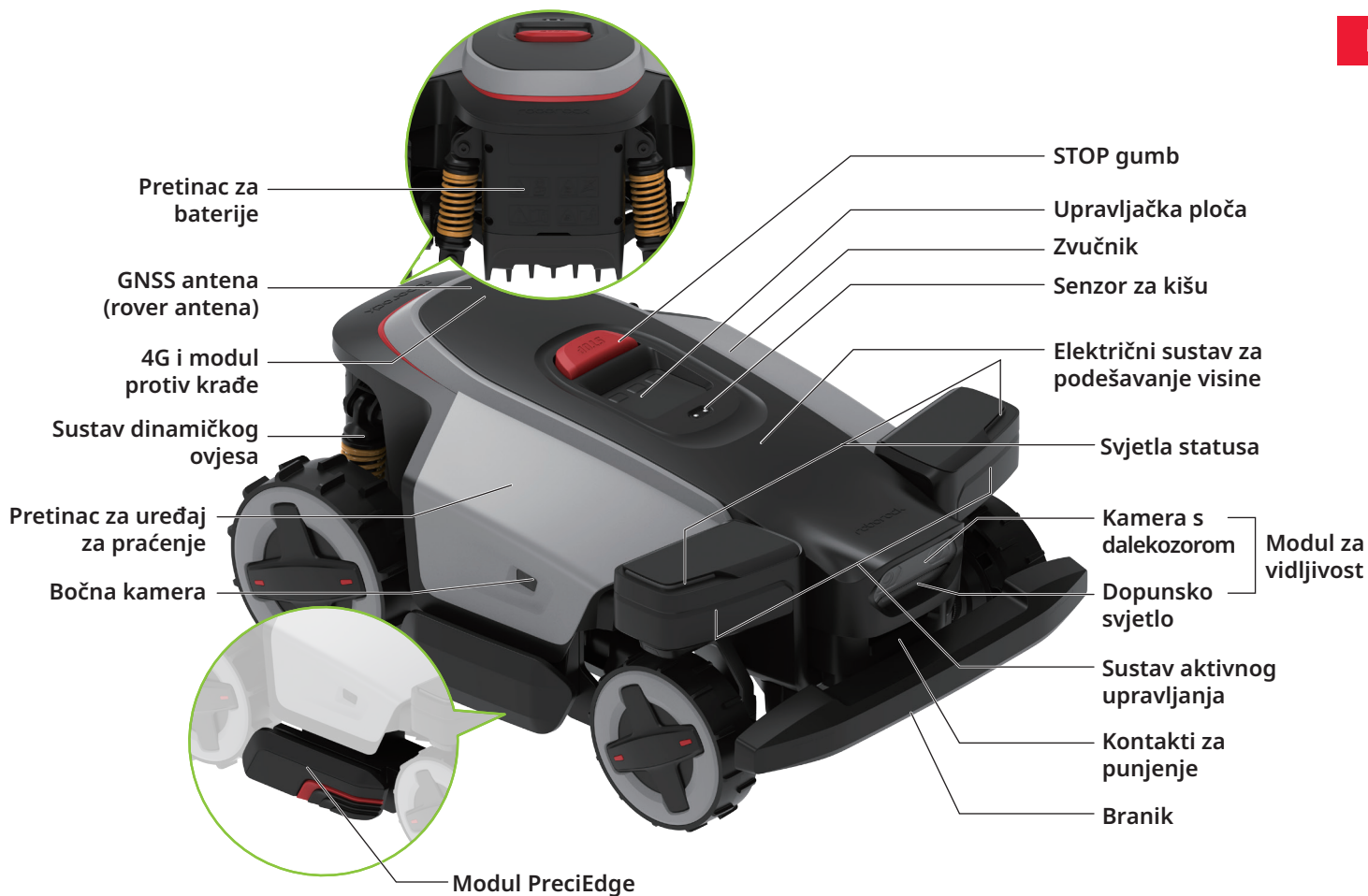

i Nije obavezan i taj se modul prodaje zasebno.

Robotska kosilica (prikaz odozdo)

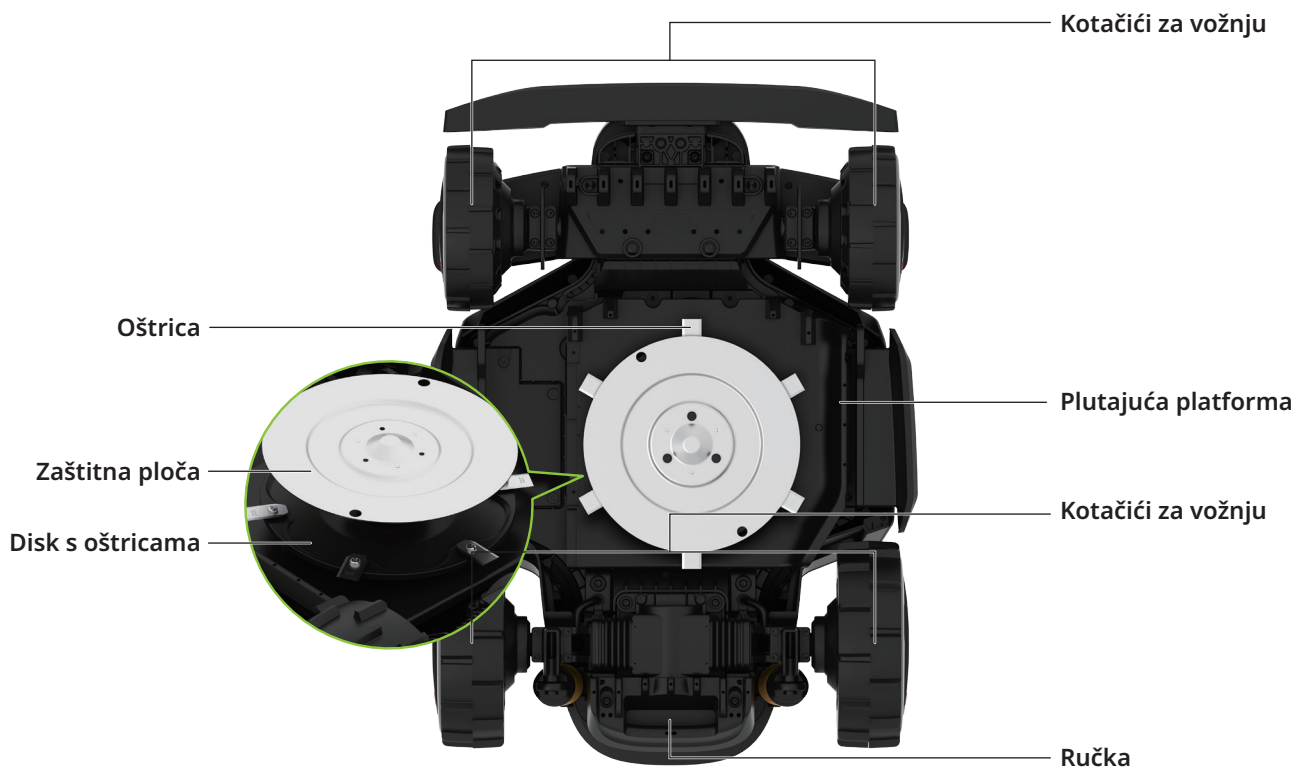

Korisničko sučelje

HR

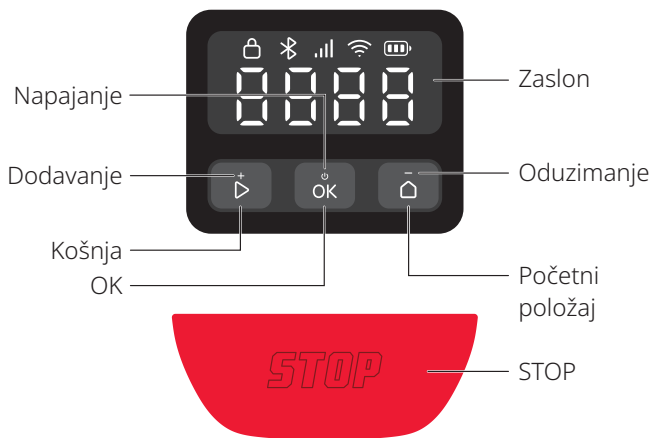

Ikona i zaslon	Opis
	Razina baterije
	4G <ul style="list-style-type: none"> • Uključeno: 4G dostupan • Isključeno: nema signala • Treperi: greška 4G i modula protiv krađe
	WiFi <ul style="list-style-type: none"> • Uključeno: povezana • Isključeno: nema signala / nije povezana • Treperi: čekanje na WiFi vezu • Brzo treperi: povezivanje
	Bluetooth <ul style="list-style-type: none"> • Uključeno: povezana • Isključeno: odspojena
	Zaključavanje <ul style="list-style-type: none"> • Uključeno: kosilica zaključana / Omogućena brava za djecu • Isključeno: kosilica otključana / Onemogućena brava za djecu



STOP
Kosilica zaustavljena.

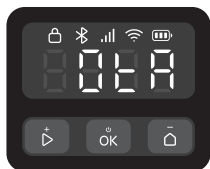

OTA
Ažuriranje na daljinu (OTA).





Šifra greške
Ta šifra označava da je došlo do greške kosilice. Rješenja možete proučiti članak „Greška“ na <https://garden-support.roborock.com> ili u odjeljku u aplikaciji Roborock.

Ikona i zaslon	Opis
	Uključivanje/isključivanje Vanjski segmenti kontinuirano okreću se u smjeru kazaljke na satu.
	Punjenje Na zaslonu će se brojkama prikazati razina baterije.
	Košnja/mapiranje/povratak Četiri brojeke tvore obrazac kako je prikazano na dijagramu. Svaki segment obrasca svijetli uzastopno. Nakon što se prikaže cijeli obrazac, slijed se ponavlja.
	NAGIB Kosilica nagnuta.
	PODIZANJE Kosilica podignuta.

Upravljanje

Upravljanje	Opis
Uključi/isključi	Pritisnite i držite 3 sekunde.
Početak košnje	Pritisnite , a zatim potvrdite gumbom .
Zaustavi kosilicu	Pritisnite .
Pošalji kosilicu natrag na stanicu za punjenje	Pritisnite , a zatim potvrdite gumbom .
Omogući bravu za djecu	Pritisnite i držite 5 sekundi.
Otključaj kosilicu / Onemogući bravu za djecu	Pritisnite bilo koji gumb, a zatim unesite PIN kod.
Upari kosilicu	Istovremeno pritisnite i držite i 3 sekunde.
Vrati na tvorničke postavke	Istovremeno pritisnite i držite , i 10 sekundi, a zatim unesite PIN kod.
Ponovno pokreni kosilicu	Pritisnite i držite 10 sekundi.





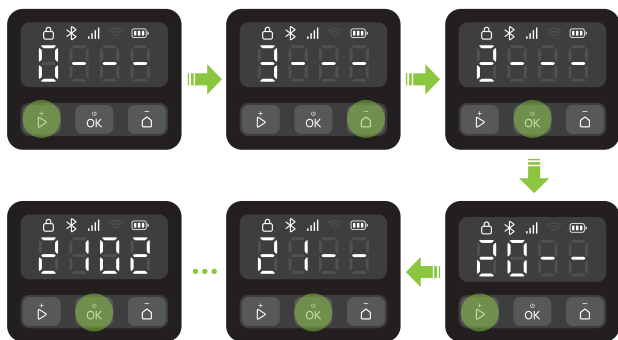

Kako unijeti PIN kod

Unesite PIN kod da biste otključali kosilicu prije rada. Zadani je kod 0000, možete ga promijeniti putem aplikacije. Pritisnite  ili  da biste povećali ili smanjili broj i pritisnite  za potvrdu svake brojke.

Napomena: Čuvajte PIN kod na sigurnom mjestu i nemojte ga otkrivati drugima.



Indikatori na stanici za punjenje i RTK referentnoj stanici

Položaj indikatora	Status indikatora	Opis
	 Svijetli zeleno bez prekida	Kosilica nije napunjena.
	 Pulsirajuće zeleno svjetlo	Kosilica se puni.
Stanica za punjenje	 Svijetli crveno bez prekida	Greška stanice za punjenje.
	/ Isključeno	<ul style="list-style-type: none"> • Kosilica je potpuno napunjena. • Kvar strujnog kruga.
RTK referentna stanica	 Svijetli zeleno bez prekida	Jak RTK signal.
	 Pulsirajuće narančasto svjetlo	Slab RTK signal.
	 Brzo treperi narančasto	Traži signal.
	 Brzo pulsirajuće crveno svjetlo	Došlo je do greške.

Svjetla statusa

Boja svjetla	Efekt svjetla	Opis
/	Isključeno	<ul style="list-style-type: none"> • Kosilica se puni. • Kosilica u stanju mirovanja izvan stanice.
Bijelo	Svijetli u nizu	Napajanje uključeno/ isključeno.
	Brzo pulsira	Ažuriranje OTA.
	Sporo pulsira	Kosilica je pauzirana.
	Bez prekida	<ul style="list-style-type: none"> • Mapiranje. • Košnja. • Povratak na punjenje.
Plavo	Sporo pulsira	Čekanje na vezu.
	Brzo pulsira	Povezivanje.
Crveno	Brzo pulsira	Pogreška.
Narančasto	Sporo pulsira	Slab RTK signal.

Senzori

Senzor	Opis
Prednja kamera s dalekozorom i dvije bočne kamere	Uočava okruženje, obavlja različite radnje kao odgovor na različite predmete pred kosilicom i pokreće fuzijske algoritme s ostalim sensorima. S dvije dodatne bočne kamere kosilica dobiva šire vidno polje kako bi lakše otkrila nagle prepreke i skretala bez mrtvih kutova za sigurniji i pouzdaniji rad.
GNSS antena	Upotrebljava GNSS za precizno pozicioniranje, čime se kosilici omogućuje precizno određivanje svoje lokacije.

Kako radi

Vaša robotska kosilica trave može se automatski prebacivati između košnje i punjenja. Nije potrebna žičana ograda za definiranje radne površine zbog RTK sustava pozicioniranja koji je točan u centimetar i pametnog mapiranja kamerama (prednja kamera s dalekozorom i dvije bočne kamere). Zahvaljujući fuzijskom algoritmu više senzora i širokom rasponu otkrivanja, kosilica se pametno kreće kutovima i sigurno izbjegava prepreke.

Automatsko priključivanje

Kosilica se automatski vraća na stanicu za punjenje kada ostane bez napajanja. Nakon određenog punjenja kosilica će nastaviti s košnjom.

Cjelodnevna košnja

Dopunsko svjetlo na kameri omogućuje noćni rad kosilice. Putem aplikacije možete postaviti i izbjegavanje divljih životinja.

Raspored

U aplikaciji možete postaviti svoj raspored košnje i kosilica će automatski raditi prema tom rasporedu.

Visina rezanja

Prije početka rezanja provjerite da trava nije viša od visine redovitog održavanja. Kosilica nudi više podesivih visina rezanja.

Planirana ruta

Kosilica prati paralelnu rutu koju je izradio algoritam izrade rute, koja osigurava veću učinkovitost i daje korisnicima više vremena za uživanje na travnjaku.

Pametno izbjegavanje prepreka

Svojom kamerom s dalekozorom i bočnim kamerama kosilica može otkriti i identificirati razne vrste predmeta, izvršavati različite rute u skladu s time i ostvariti ravnotežu između sigurnosti i pokrivenosti košnje.

Prilagodba različitim preprekama i terenima

Kosilica je opremljena sustavom pogona na sva četiri kotača i sustavom dinamičkog ovjesa, koji poboljšavaju njezinu sposobnost uspinjanja, uspješnost prelaska preko prepreka i osiguravaju stabilno kretanje na neravnom terenu radi dosljedne učinkovitosti košnje.

Sustav aktivnog upravljanja

Sustavom upravljanja prednjim kotačima kosilica ima mogućnost nultog skretanja za agilno kretanje, čime nudi učinkovitu pokrivenost travnjaka (čak i na kosini), istovremeno smanjujući oštećenje travnjaka.

Senzor za kišu i odgoda zbog kiše

Kosilica ima ocjenu IPX6 otpornosti na vodu i stvorena je za upotrebu na otvorenome. No košnja mokre trave možda neće dati najbolje rezultate. Kosilica je opremljena senzorom za kišu koji otkriva kišu i javlja kosilici da prekine s košnjom i vrati se na stanicu za punjenje. Zatim ponovno počinje s košnjom nakon vremena odgode zbog kiše (180 min prema zadanim postavkama). Postavku vremena odgode zbog kiše možete promijeniti putem aplikacije.

Plutajuća platforma

Plutajuća platforma kosilice omogućuje joj dinamičku prilagodbu promjenama terena čime se osigurava ujednačenija i ravnomjernija košnja na neravnim površinama.

Bez potrebe za sakupljanjem pokošene trave

Nije potrebno grabljama pokupiti kratku travu koja ostaje za kosilicom jer služi kao prirodno gnojivo vašeg travnjaka.

Modul PreciEdge

i Taj je modul potrebno kupiti zasebno.

Svojim inovativnim dizajnom dvostruke oštrice kosilica može kositi u blizini zidova čime se smanjuje potreba za ručnom košnjom kutova.

Zaštita od krađe

Kosilica se isporučuje s ugrađenim alarmom visokog tona i opcijom 4G i modulom protiv krađe. Ujedno uključuje pretinac za uređaj za praćenje u koji možete postaviti uređaj za praćenje (prodaje se zasebno).

Priprema i postavljanje

Pripremite aplikaciju

1 Preuzmite aplikaciju

Skenirajte QR kod da biste instalirali aplikaciju Roborock.



2 Pripremite telefon

Prije nastavka provjerite je li uključen Bluetooth na vašem telefonu, koji je neophodan za pronalaženje i povezivanje vaše kosilice tijekom procesa postavljanja.

3 Spojite kosilicu

1. Pritisnite i držite **OK** 3 sekunde da biste uključili kosilicu i unesite PIN kod. Zadani je kod 0000.
2. Otvorite aplikaciju Roborock.
3. Skenirajte QR kod na kosilici putem aplikacije ili istovremeno pritisnite i držite gumb **▶** i **⌂** 3 sekunde za povezivanje.

Napomene:

- Preporučujemo povezivanje s WiFi mrežom 2,4 GHz.
- Provjerite je li kosilica unutar udaljenosti u kojoj je moguće povezivanje opcijom Bluetooth (6 m/19,69 stopa).

Pripremite travnjak

Prije košnje pokosite travnjak na visinu redovnog održavanja. Uklonite prljavštinu, igračke, žice, kamenje ili ostale prepreke. Držite djecu i kućne ljubimce podalje od travnjaka.

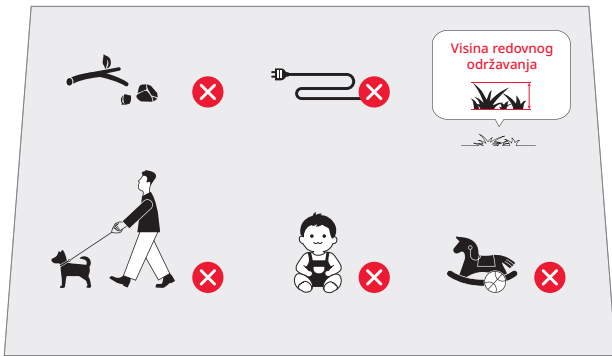

Postavljanje stanice za punjenje

Pronađite odgovarajuće mjesto

Važno je odabrati odgovarajuće mjesto za stanicu za punjenje kako bi se osiguralo učinkovito priključivanje kosilice. Pogledajte vodič u nastavku:

1. Stanicu za punjenje treba postaviti na ravnu površinu na otvorenom području i u blizini punjača baterije (unutar 10 m/32,81 stope).



2. Preporučujemo postavljanje stanice gdje je WiFi signal jak.



3. Unutar radijusa od 2 metra (6,56 stopa) oko stanice za punjenje ne smije biti prepreka, a trava treba biti kraća od 9 cm (3,54 in).

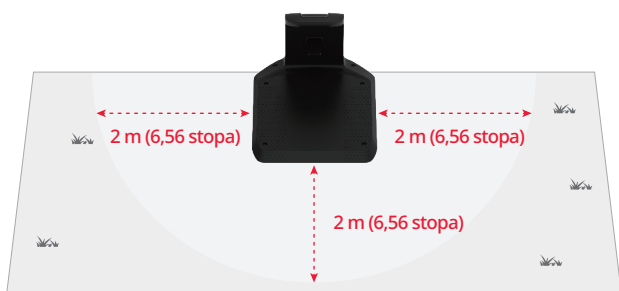

4. Oznake za priključivanje na tornju za punjenje moraju biti vidljive.

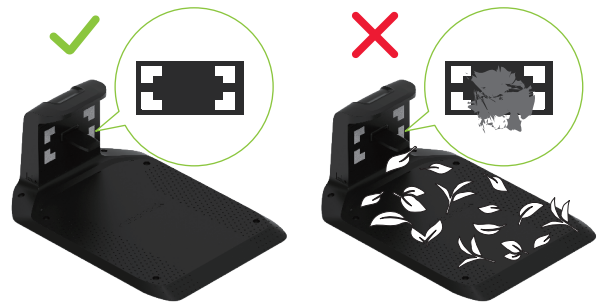

HR

Postavljanje stanice za punjenje

1. Pričvrstite ploču baze za punjenje za tlo priloženim vijcima i šesterokutnim ključem.

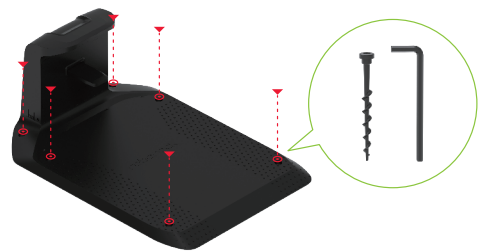

2. Upotrijebite produžni kabel za povezivanje stanice za punjenje s punjačem baterije. Trebate poravnati utikač s dvije igle, do kraja ga umetnuti i pričvrstiti prsten za zaključavanje da biste dovršili povezivanje.
3. Ukopčajte punjač baterije u strujnu utičnicu.

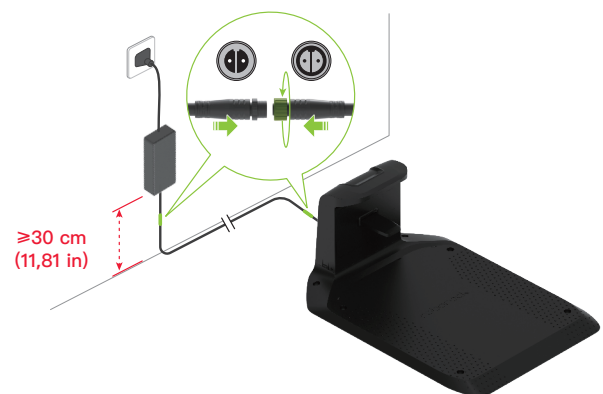

Napomene:

- Ako trebate odvojiti produžni kabel, prvo otpustite prsten za zaključavanje, a zatim izvucite utikač.
 - Pobrinite se da je punjač baterije postavljen najmanje 30 cm (11,81 in) iznad tla da biste spriječili oštećenje vodom ili vlagom.
 - Ukopčajte uređaj u utičnicu u zatvorenom prostoru ili vanjsku vodootpornu utičnicu.
4. Ako je postavljanje točno, indikator na stanici za punjenje svijetlit će zeleno.



Postavljanje RTK referentne stanice

HR

Pronađite odgovarajuće mjesto

RTK referentna stanica šalje kosilici visokoprecizne signale o položaju. Da biste osigurali stabilan prijem signala, postavite RTK referentnu stanicu na otvoreno područje, najmanje 2 metra (6,56 stopa) od zidova ili ograda.



Napomena: Pričvrstite sve dijelove RTK referentne stanice u slučaju oluja ili jakog vjetrova.

Postavljanje RTK referentne stanice

⚠ Trokutasti čavlič može izazvati ozljede. Oprezno rukujte.

1. Sastavite dva montažna stupa.
2. Zategnite trokutasti čavlič kako je prikazano na slici.
3. Pričvrstite montažni stup na trokutasti čavlič dok se čvrsto ne zategne.
4. Čvrsto umetnite montažni stup u ravno tlo, pazite da ostane uspravan.

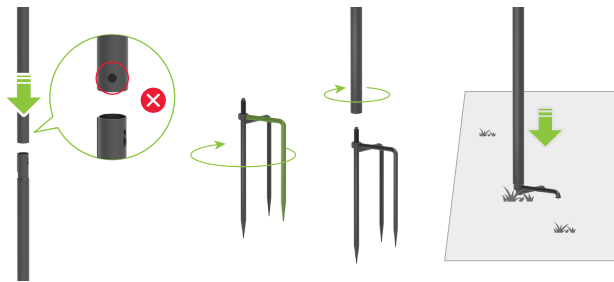

5. Umetnite GNSS antenu u montažni stup i pričvrstite ju vijkom.



6. Upotrijebite RTK produžni kabel za povezivanje GNSS antene sa stanicom za punjenje kako je prikazano na slici.

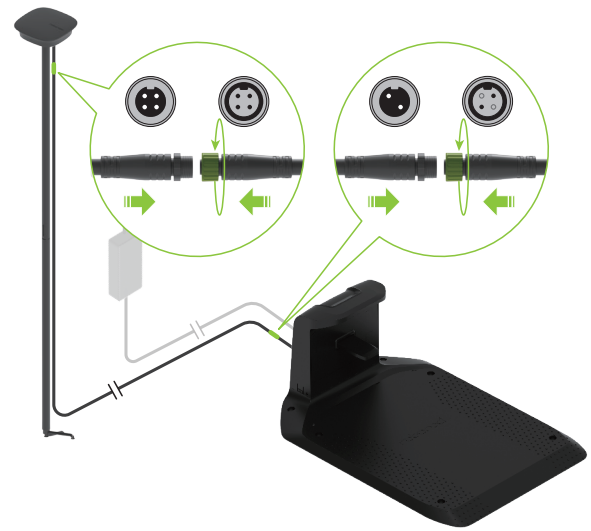

Napomena: Ako želite odvojiti produžni kabel, prvo otpustite prsten za zaključavanje, a zatim izvucite utikač.

7. Kada radi ispravno, indikator na RTK referentnoj stanici svijetlit će zeleno bez prekida.

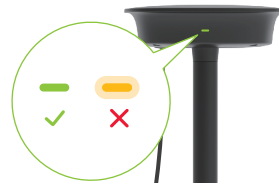

8. Upotrijebite priložene kopče za kabel da biste pričvrstili produžni kabel za montažni stup i pričvrstite ga za tlo s pomoću čavlića. Pripravite jesu li čavlići potpuno umetnuti u tlo.

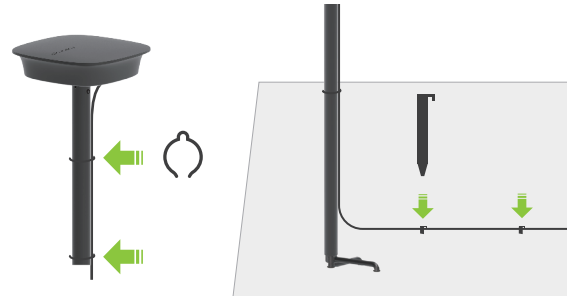

Napomena: Da biste zadržali ispravan satelitski prijem, nemojte pomicati RTK referentnu stanicu dok kosilica radi i nemojte stavljati predmete na antenu ili iznad nje.

Prvo punjenje kosilice

Preporučujemo da potpuno napunite kosilicu prije prve upotrebe da biste osigurali optimalan rad baterije. Stavite kosilicu na stanicu za punjenje i provjerite jesu li kontakti za punjenje na kosilici i stanici ispravno poravnati. Ako je povezivanje bilo uspješno, indikator na stanici pulsirat će zelenim svjetlom.



Mapiranje radne površine



⚠ Slijedite kosilicu tijekom procesa mapiranja. Uvijek održavajte ravnotežu i sigurno uporište, osobito na kosinama. Tijekom rukovanja kosilicom hodajte, nemojte trčati.

1. Provjerite je li kosilica uključena te jesu li WiFi i Bluetooth spojeni.
2. Prije pokretanja procesa mapiranja obavezno pažljivo pregledajte površinu travnjaka i jasno definirajte radnu površinu. Nakon definiranja površine slijedite upute za mapiranje navedene u aplikaciji.
3. Kosilica će se kretati uz granice određenog područja i bilježiti ga na karti.

Spremna za košnju

⚠ Uvijek se pobrinite da vaša kosilica radi unutar mapirane radne površine.



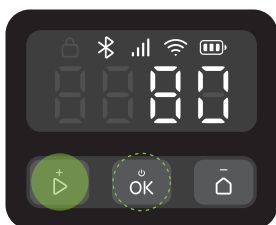

Početak košnje

Pritisnite , a zatim potvrdite gumbom  za početak košnje. Košnju možete pokrenuti i putem aplikacije.







Pauza

Pritisnite  da biste pauzirali kosilicu ili je pauzirajte putem aplikacije.

Napomena: Gumb  poništava sve ostale naredbe. Ako pritisnete  na kosilici, možete nastaviti s košnjom samo ako pritisnete  i zatim potvrdite gumbom  na upravljačkoj ploči.

Nastavak košnje



Pritisnite , a zatim potvrdite gumbom  na upravljačkoj ploči ili upotrijebite aplikaciju za nastavak košnje.

U sljedećim situacijama kosilica može nastaviti s radom samo pritiskom gumba , a zatim potvrdom gumbom :

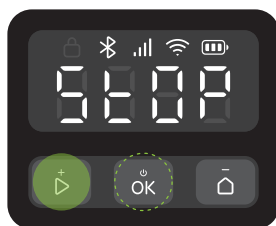
- Kosilica je zaustavljena pritiskom na .
- Kosilica je nagnuta ili podignuta.



Povratak na punjenje

Kosilicu možete poslati natrag na stanicu za punjenje pritiskom na  i potvrdom gumbom  ili putem aplikacije.

Napomena: Da biste zadržali zdrav travnjak, ne preporučujemo košnju dok rade prskalice.

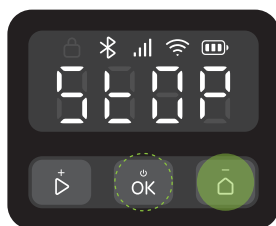

Održavanje

⚠ Uvijek nosite zatvorenu obuću i dugačke hlače tijekom održavanja. Strogo su zabranjene sandale i bose noge.

Da biste zadržali zadovoljavajuću učinkovitost košnje i produljili vijek trajanja kosilice, potrebno ju je pregledati i održavati jednom tjedno.

Čišćenje

⚠ Nemojte upotrebljavati benzin, alkohol ili druga korozivna otapala za čišćenje bilo kojeg dijela proizvoda.

⚠ Nemojte ispirati kosilicu uređajem za visokotlačno pranje s tlakom većim od 12,0 MPa.

Redovito čistite kosilicu (prema potrebi) da biste uklonili prljavštinu i pokošenu travu s kotača, kamera, diskova itd. Prije čišćenja obavezno provjerite sljedeće:

- Kosilica je isključena.
- Vijci na poklopcu pretinca potpuno su zategnuti radi zatvaranja unutrašnjosti kosilice.

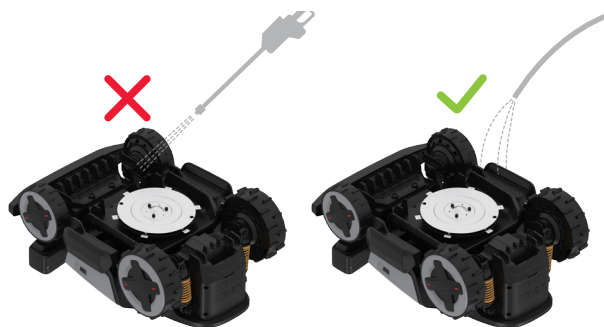

Gornje kućište

Uklonite nakupljenu prljavštinu na sustavu aktivnog upravljanja, sustavu dinamičkog ovjesa i ostalim dijelovima crijevom, krpom ili četkom.

Kamera s dalekozorom i bočne kamere

Redovito provjeravajte i čistite leću kamere mekanom, suhom krpom. Suha leća od ključne je važnosti za optimalan vid i učinkovit rad.



Kontakti za punjenje

Mekanom krpom očistite kontakte za punjenje na kosilici.



Napomena: Provjerite jesu li se kontakti potpuno osušili prije ponovnog pokretanja kosilice.

Donji dio

⚠ Nosite radne rukavice za zaštitu.

Lagano preokrenite kosilicu na mekanoj površini. Uklonite otpad i pokošenu travu četkama ili crijevom za vodu. Dobro očistite disk i kućište. Okrećite disk i oštrice kako biste provjerili da rade ispravno. Uklonite otpad da biste spriječili oštećenje diska s oštricama.

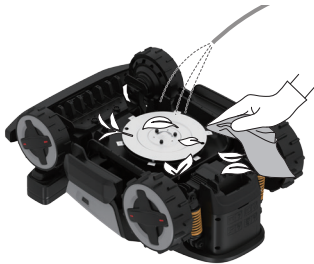

Napomena: Pripazite da rukama ne dodirnete oštrice.

Kotačići za vožnju

Uklonite blato i pokošenu travu četkom i vodenim crijevom da biste osigurali dobro prljanje kosilice.



Stanica za punjenje

⚠ Iskopčajte stanicu za punjenje iz strujne utičnice prije čišćenja.

Krpom očistite prljavštinu na kontaktima za punjenje i oznakama za priključivanje. Crijevom očistite ploču baze za punjenje.



Napomena: Provjerite jesu li se kontakti potpuno osušili prije ponovnog pokretanja kosilice.

Zamjena

Oštrice

- ⚠ Budite oprezni pri zamjeni oštrica i uvijek nosite rukavice.
- ⚠ Provjerite jeste li zamijenili sve oštrice i vijke. Nikad nemojte ponovno upotrebljavati vijke – time možete uzrokovati odvajanje oštrice i ozbiljnu ozljedu.

1. Isključite kosilicu.
2. Lagano preokrenite kosilicu na mekanoj površini.



3. Poravnajte otvore za vijke na zaštitnoj ploči s vijcima oštrica, zatim otpustite vijke ručnim odvijačem i skinite stare oštrice. Pripazite na oštre rubove.
4. Držite otvore za vijke na zaštitnoj ploči poravnate s onima na oštricama i disku s oštricama, zatim zategnite nove oštrice novim vijcima.

⚠ Nikad nemojte upotrebljavati električni odvijač za skidanje ili postavljanje oštrice.



5. Provjerite jesu li oštrice čvrsto zategnute i mogu li se slobodno okretati.
6. Ako se oštrice ne mogu slobodno okretati, otpustite vijke, podesite kut oštrice i ponovno zategnite vijke. Prije upotrebe provjerite mogu li se oštrice slobodno okretati.

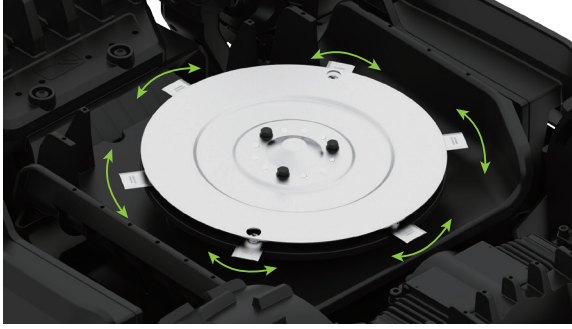

Napomena: Preporučujemo zamjenu oštrica svakih 1 - 2 mjeseca nakon ugradnje.

Baterija

Preporučujemo zamjenu baterije kosilice svake dvije godine. Nemojte sami mijenjati bateriju. Obratite se našem postprodajnom timu ili zastupniku za pomoć.

Dugotrajno skladištenje

Ako se kosilica ne upotrebljava dulje vrijeme (npr. tijekom zime kada trava ne raste ili iz drugih razloga), slijedite ove korake:

Kosilica

1. Napunite kosilicu na 50 - 70 % prije dugotrajnog skladištenja. Napunite ju ako se nakon 12 mjeseci i dalje nalazi u skladištu, a zatim godinu dana nakon toga.
2. Isključite kosilicu.
3. Dobro je očistite.

Stanica

1. Iskopčajte punjač baterije iz strujne utičnice.
2. Odspojite produžne kabele od stanice.
3. Odspojite toranj za punjenje od ploče baze za punjenje i spremite ga na suho i prozračno mjesto u zatvorenom prostoru.



Napomena: Preporučujemo držanje ploče baze za punjenje na izvornom mjestu. Ako se preseli, trebat ćete ponovno mapirati radnu površinu.

Ponovno pokretanje nakon dugotrajnog skladištenja

Kada je vrijeme za ponovno pokretanje kosilice nakon dugotrajnog skladištenja, slijedite korake u nastavku:

1. Provjerite jesu li stanica za punjenje i njezin dodatni pribor čisti i da nisu oksidirali. Ako pronađete znakove oksidacije, obratite se zastupniku tvrtke Roborock ili postprodajnom servisu.
2. Umetnite toranj za punjenje u ploču baze za punjenje. Pritegnite vijke na obje strane tornja za punjenje.
3. Ukopčajte produžne kabele, uključite kosilicu i provjerite je li uspješno povezana s aplikacijom.

Rješavanje problema

Ako naiđete na probleme prilikom upotrebe kosilice, možete pogledati članak Česta pitanja ili Greška na <https://garden-support.roboreck.com> ili u odjeljku u aplikaciji Roborock.

Tehnički podaci

HR

Osnovne informacije	Naziv	Z115	Z130	Z150
	Model	RRAROMON	RRAR1MON	RRAR2MON
	Preporučena površina košnje	1500 m ²	3000 m ²	5000 m ²
	Dimenzije (DxŠxV)	661×475×294 mm (26,02×18,7×11,57 in)		
	Neto težina (uključena baterija)	21,2 kg (46,74 lbs.)	21,3 kg (46,96 lbs.)	21,5 kg (47,40 lbs.)
Parametar	Vrijeme košnje s potpunom napunjenosti	Otpr. 55 min.	Otpr. 85 min.	Otpr. 110 min.
	Širina rezanja	24 cm (9,45 in)		
	Visina rezanja	20 - 70 mm (0,79 - 2,76 in)		
	Vrijeme punjenja	Otpr. 65 min.	Otpr. 75 min.	Otpr. 70 min.
	Brzina pogonskog motora	0,45 m/s (1,48 stopa/s) (svakodnevna) 0,6 m/s (1,97 stopa/s) (učinkovita)	0,45 m/s (1,48 stopa/s) (svakodnevna) 0,6 m/s (1,97 stopa/s) (učinkovita)	0,6 m/s (1,97 stopa/s) (svakodnevna) 0,8 m/s (2,62 stopa/s) (učinkovita)
	Brzina motora oštrica	2500/min		
Emisije buke	Izmjerena razina zvučne snage, LWA	61 dB (A)	61 dB (A)	63 dB (A)
	Nesigurnosti zvučne snage, KWA	3 dB (A)		
	Razina tlaka zvuka, LpA	53 dB (A)	53 dB (A)	55 dB (A)
	Nesigurnosti tlaka zvuka, KpA	3 dB (A)		
Uvjeti rada	Temperatura	Radna temperatura: 0 - 45 °C (32 - 113 °F); 10 - 35 °C (50 - 95 °F) preporučeno Temperatura skladištenja: -20 - 55 °C (-4 - 131 °F); 10 - 35 °C (50 - 95 °F) preporučeno		
	IP oznaka	Kućište kosilice i stanica za punjenje: IPX6 RTK referentna stanica: IPX5 Punjač baterije: IP67		
Raspon frekvencije za povezivost	Bluetooth®	2400 - 2483,5 MHz		
	WiFi	2,4 GHz: 2400 - 2483,5 MHz 5 GHz podpojas 3: 5470 - 5725 MHz 5 GHz podpojas 4: 5725 - 5850 MHz		
	LoRa	EU: 863 - 870 MHz AU: 915 - 928 MHz		
	LTE	Pojas 1/3/7/8/20/28A/38/40/41		
	WCDMA	Pojas 1/8		
	GSM	EGSM900 DCS1800		
Maks. radiofrekvencijska snaga	Bluetooth®	≤10 dBm		
	WiFi	2,4 GHz: ≤20 dBm 5 GHz podpojas 3: ≤20 dBm 5 GHz podpojas 4: ≤14 dBm		
	LoRa	EU: ≤14 dBm AU: ≤20 dBm		
	LTE	≤23 dBm		
	WCDMA	≤23 dBm		
	GSM	≤35 dBm ≤32 dBm		
Baterija	Vrsta baterije	Litij-ionska baterija		
	Nazivni napon	21,6 V ⁻⁻⁻		
	Nazivni kapacitet	6 Ah	7,5 Ah	10 Ah
	Struja punjenja baterije	4 A maks.	5 A maks.	7 A maks.
	Temperatura	Temperatura punjenja: 4 - 45 °C (39,2 - 113 °F); 10 - 35 °C (50 - 95 °F) preporučeno Temperatura skladištenja: -20 - 55 °C (-4 - 131 °F); 10 - 35 °C (50 - 95 °F) preporučeno		
Stanica za punjenje	Ulazni napon	32 V ⁻⁻⁻		
	Ulazna struja	3,75 A	4,69 A	6,56 A
	Izlazni napon	32 V ⁻⁻⁻ /5,2 V ⁻⁻⁻		
	Izlazna struja	3,2 A/1 A	4 A/1 A	5,8 A/1 A
Punjač baterije	Model	TZAL01	TZAM01	TZAH01
	Ulazni napon	100 - 240 V~		
	Izlazni napon	32 V ⁻⁻⁻		
	Izlazna struja	3,75 A	4,69 A	6,56 A
RTK referentna stanica	Model	MBS00RR		
	Ulazni napon	5,2 V ⁻⁻⁻		
	Ulazna struja	1 A		