

Øversettelse av de originale instruksjonene.

Dette er en flerspråklig brukerhåndbok utarbeidet med engelsk som hovedspråk. Ved avvik mellom den engelske og andre språkversjoner, skal den engelske versjonen ha forrang.

Bildene er bare til illustrasjon og representerer ikke nødvendigvis produktet nøyaktig.

Norsk

RockMow Z1 Series

Brukerhåndbok for robotgressklipper

Les denne brukerhåndboken nøye før du bruker dette produktet, og oppbevar den for fremtidig referanse.

NO

Innhold

- 096 Produktoversikt
- 100 Klargjøring og installasjon
- 102 Klar for klipping
- 103 Vedlikehold
- 104 Langtidsoppbevaring
- 105 Feilsøking
- 106 Tekniske data
- 107 EU-samsvarserklæring

Produktoversikt

- ⚠ Klipperen har kniver forhåndsmontert nederst. Bruk alltid vernehansker når du løfter klipperen, og sørg for at knivside vender utover.
- ⚠ For å unngå klemming må du holde hendene borte fra alle åpninger på gressklipperen mens du flytter den.



Klipper

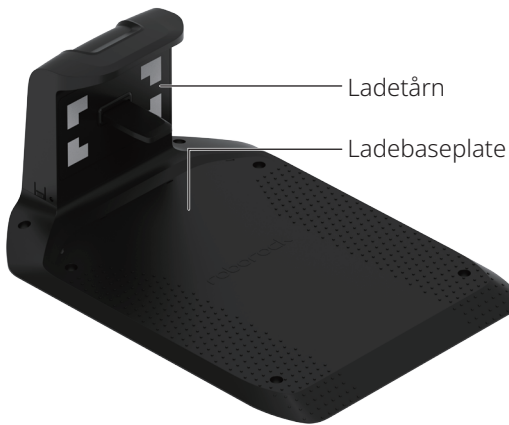

Ladestasjon

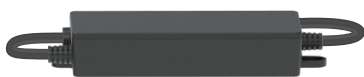

Batterilader

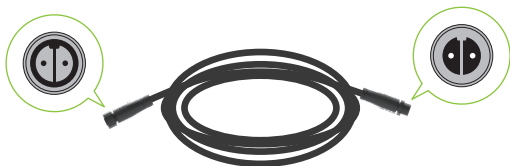

Skjøteledning for batterilader

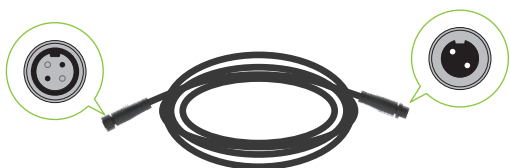

RTK-skjøteledning

T × 1
Skrue



Monteringsstenger



RTK-referansestasjon



Sekskantnøkkel



Skruer til ladestasjon



Jordspyd til skjøteledning



Kabelklips



Reservebladsett

NO

Robotklipper (toppvisning)

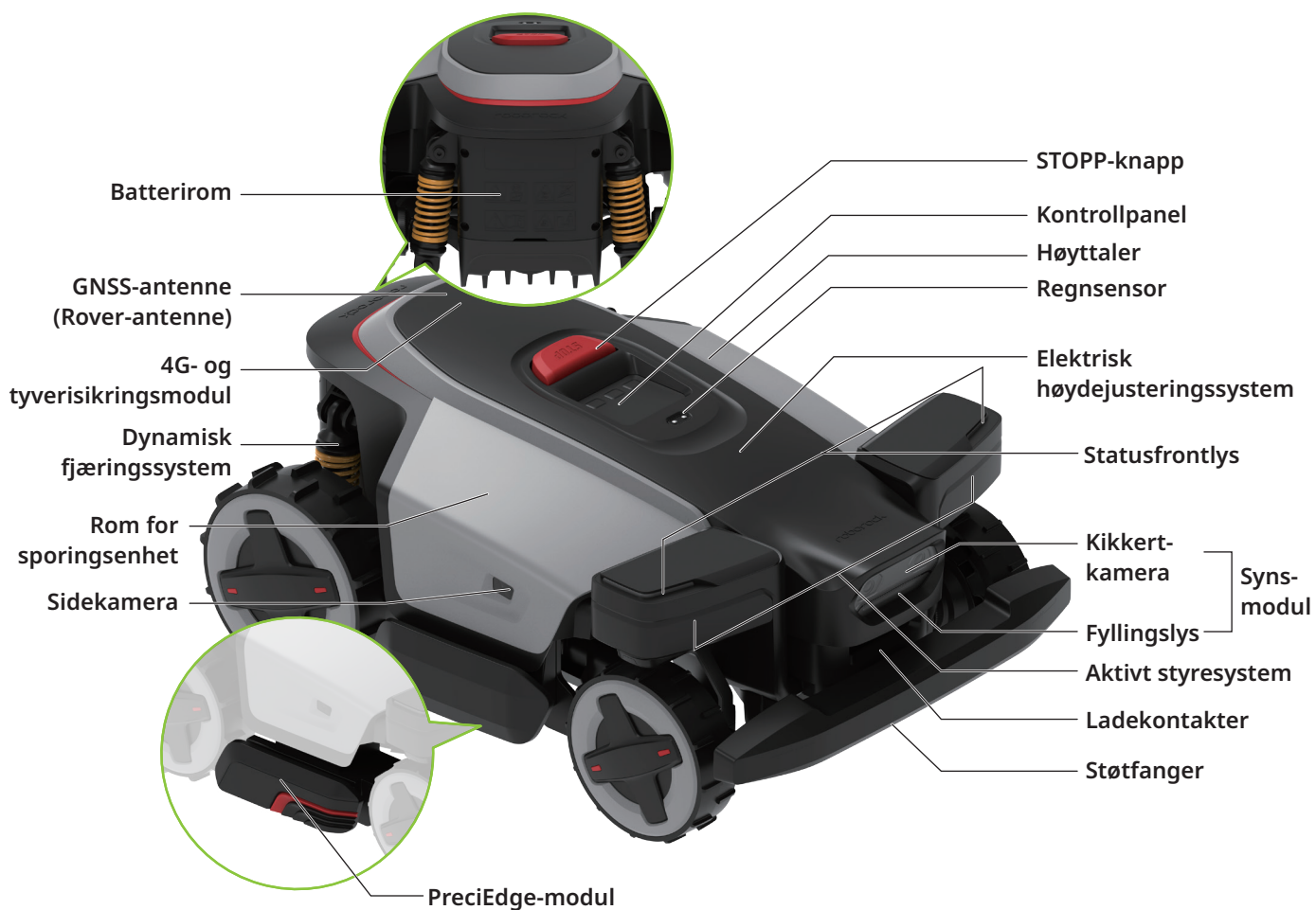

i Ekstrautstyr og denne modulen selges separat.

NO

Robotklipper (bunnvisning)

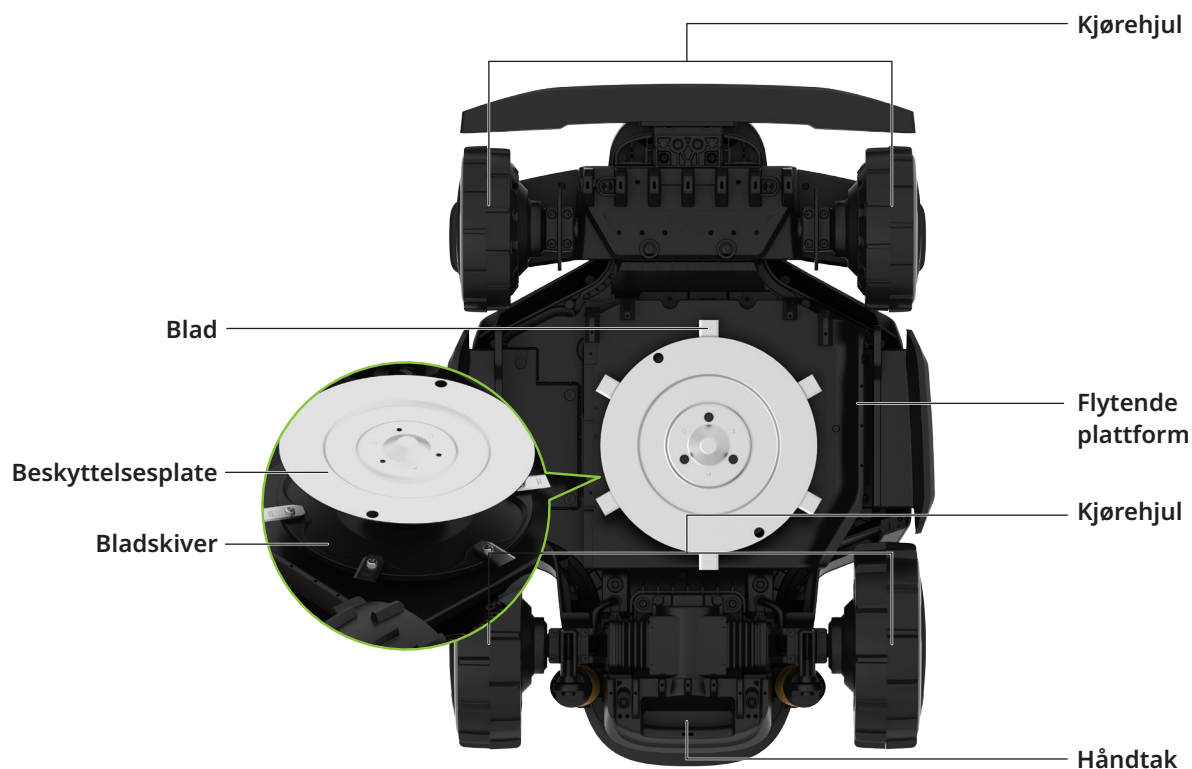

Brukergransesnitt

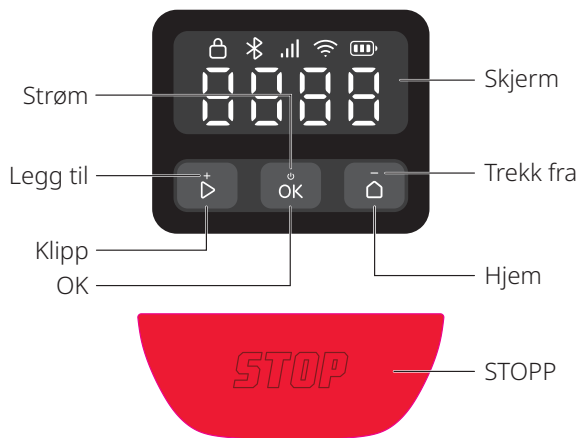

Ikon og skjerm	Beskrivelse
	Batterinivå
	4G <ul style="list-style-type: none"> • På: 4G tilgjengelig • Av: Ikke noe signal • Blinker: Feil med 4G- og tyverisikringsmodul
	WiFi <ul style="list-style-type: none"> • På: Tilkoblet • Av: Ikke noe signal / ikke tilkoblet • Blinker: Venter på WiFi-tilkobling • Blinker raskt: Tilkobler
	Bluetooth <ul style="list-style-type: none"> • På: Tilkoblet • Av: Frakoblet
	Lås <ul style="list-style-type: none"> • På: Klipper låst / barnelås aktivert • Av: Klipper låst opp / barnelås deaktivert • Pulserer: Oppgi PIN-kode



STOPP
Klipper stoppet.

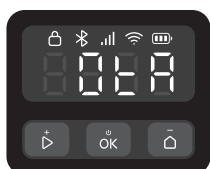

OTA
Over-the-air (OTA)-oppdatering.

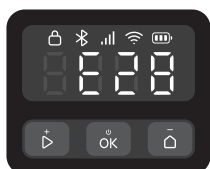

Feilkode
En kode som dette indikerer at klipperen har støtt på en feil. Se artikkelen om «Feil» på <https://garden-support.roborock.com> eller fra delen i Roborock-appen for løsninger.



Ikon og skjerm	Beskrivelse
	Slår seg på/av De ytre segmentene roterer med klokken i en kontinuerlig sløyfe.
	Lading Skjermen viser batterinivået i sifre.
	Klipping/Kartlegging/Returnerer De fire sifrene danner et mønster som vist i diagrammet. Hver del av mønsteret lyser i tur og orden. Sekvensen gjentas når hele mønsteret vises.
	VELTET Klipperen veltet.
	LØFTET Klipperen løftet.

Kontroll

Kontroll	Beskrivelse
Slå på/av	Trykk på og hold inne i 3 sekunder.
Start klipping	Trykk på og bekreft med .
Stopp klipperen	Trykk på .
Send klipperen tilbake til ladestasjonen	Trykk på og bekreft med .
Aktiver barnelåsen	Trykk på og hold inne i 5 sekunder.
Lås opp klipperen / deaktiver barnelåsen	Trykk på en hvilken som helst knapp, og skriv deretter inn PIN-koden.
Sammenkoble klipperen	Trykk på og hold inne og samtidig i 3 sekunder.
Gjenopprett fabrikkinnstillinger	Trykk på og hold inne , og samtidig i 10 sekunder. Oppgi deretter PIN-koden.
Start klipperen på nytt	Trykk på og hold inne i 10 sekunder.

NO





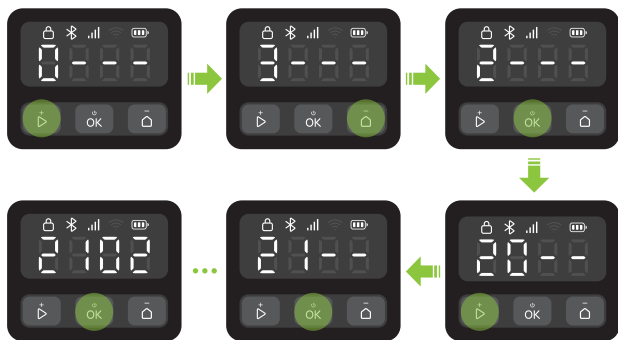

Hvordan oppgi PIN-kode

Oppgi PIN-koden for å låse opp klipperen før bruk. Standardkoden er 0000. Du kan endre koden via appen. Trykk på  eller  for å øke eller redusere tallet, og trykk på  for å bekrefte hvert siffer.

Merk: Hold PIN-koden sikker og ikke oppgi den til andre.



Indikatorer på ladestasjonen og RTK-referansestasjonen

Indikatorposisjon	Indikatorstatus	Beskrivelse
Ladestasjon	 Konstant grønn	Klipper utladet.
	 Pulserende grønn	Klipperen lader.
	 Konstant rød	Ladestasjonsfeil.
	/ Av	<ul style="list-style-type: none"> • Klipper fulladet. • Kretsfeil.
RTK-referansestasjon	 Konstant grønn	Sterkt RTK-signal.
	 Pulserende oransje	Dårlig RTK-signal.
	 Bliker raskt oransje	Søker etter signal.
	 Pulserer rødt hurtig	Feil oppstod.

Statusfrontlys

Lysfarge	Lyseffekt	Beskrivelse
/	Av	<ul style="list-style-type: none"> • Klipperen lader. • Klipperen er i standby utenfor stasjonen.

Lysfarge	Lyseffekt	Beskrivelse
Hvit	Bliker	Slå på/av.
	Pulserer hurtig	OTA-oppdatering.
	Pulserer sakte	Klipperen er pauset.
	Konstant	<ul style="list-style-type: none"> • Kartlegger. • Klipper. • Returnerer for å lade.
Blå	Pulserer sakte	Venter på tilkobling.
	Pulserer hurtig	Tilkobler.
Rød	Pulserer hurtig	Feil.
Oransje	Pulserer sakte	Dårlig RTK-signal.

Sensorer

Sensor	Beskrivelse
Frontkikkertkamera og dobbeltsidekameraer	Oppfatter omgivelsene, utfører ulike handlinger som respons på forskjellige objekter foran, og kjører fusjonsalgoritmer med andre sensorer. Takket være to ekstra sidekameraer får gressklipperen et bredere synsfelt, noe som hjelper den med å oppdage plutselige hindringer og svinger uten blindsoner, noe som gir sikrere og mer pålitelig drift.
GNSS-antenne	Bruker GNSS for nøyaktig posisjonering, slik at klipperen nøyaktig kan fastslå sin posisjon.

Slik fungerer det

Robotgressklipperen kan automatisk bytte mellom klipping og lading. Takket være det centimeternøyaktige RTK-posisjoneringssystemet og smart kartlegging med kameraer (et frontkikkertkamera og dobbeltsidekameraer) trenger den ikke avgrensingskabel for å definere arbeidsområdet. Takket være multisensor-fusjonsalgoritmen navigerer klipperen intelligent i hjørner og unngår hindringer.

Automatisk dokking

Klipperen returnerer automatisk til ladestasjonen når batteriet er lavt. Etter å ha ladet en stund, vil klipperen begynne å klippe igjen.

Klipping hele dagen

Kameraets fylls gjør at klipperen kan arbeide om natten. Du kan også stille inn klipperen til å være vennlig mot dyreliv via appen.

NO

Tidsplan

Du kan angi klippeplanen i appen, og klipperen fungerer automatisk i henhold til den.

Klippehøyde

Før du begynner å klippe, må du sørge for at gresset ikke er lengre enn din vanlige vedlikeholdshøyde. Klipperen tilbyr flere justerbare klippehøyder.

Planlagt rute

Klipperen følger en parallell rute generert av en rutealgoritme, noe som sikrer høyere effektivitet og gir brukeren mer tid til å nyte plenen.

Smart hindringsunngåelse

Med kikkertkameraet og sidekameraer kan klipperen oppdage og identifisere ulike typer objekter, utføre ulike ruter basert på dette, og balansere sikkerhet og klippedekning.

Tilpasning til ulike hindringer og terreng

Gressklipperen er utstyrt med et firehjulsdriftssystem og et dynamisk fjæringssystem som forbedrer klatreevnen, forbedrer evnen til å forsure hindringer og gir stabil bevegelse i ujevnt terreng for jevn klippeytelse.

Aktivt styresystem

Med et forhjulsstyringsystem har gressklipperen nullsvingfunksjon for smidig bevegelse, noe som gir effektiv dekning av plenen (selv i skråninger) og samtidig reduserer skader på plenen.

Regnsensor og regnforsinkelse

Klipperen har vannbeskyttelse i henhold til IPX6 og er ment for utendørs bruk. Klipping på vått gress gir imidlertid kanskje ikke optimale resultater. Klipperen er utstyrt med en regnsensor som oppdager regn og som får klipperen til å stoppe klippingen og gå tilbake til ladestasjonen. Den starter deretter automatisk klippingen på nytt etter regnforsinkelse-tiden (standard 180 min). Du kan endre innstillingen for regnforsinkelse via appen.

Flytende plattform

Klipperens flytende plattform gjør at klipperen dynamisk tilpasser seg terrengendringer, og sikrer en jevnere og mer konsistent klipping på ujevne flater.

Ikke behov for å samle opp gressavklipp

De korte gressrestene som blir liggende, trenger ikke å rakes eller samles opp. De fungerer som naturlig gjødsel for plenen.

PreciEdge-modul

i Denne modulen må kjøpes separat.

Med sitt innovative design med to blader kan klipperen klippe tett inntil vegger, noe som reduserer behovet for manuell kantklipping.

Tyverisikring

Klipperen har en innebygd høyfrekvent alarm og en 4G- og tyverisikringsmodul. Den har også et rom hvor du kan installere en sporingsenhet (selges separat).

Klargjøring og installasjon

Klargjør appen

1 Last ned appen

Skann QR-koden nedenfor for å installere Roborock-appen.



2 Klargjør telefonen din

Før du fortsetter, må du sørge for at Bluetooth på telefonen din er slått på. Det er viktig for å finne og koble til klipperen under konfigurasjonsprosessen.

3 Koble til klipperen

- Trykk på og hold inne **OK** i 3 sekunder for å skru på gressklipperen og oppgi PIN-koden. Standardkoden er 0000.
- Åpne Roborock-appen.
- Skann QR-koden på klipperen via appen, eller trykk på og hold inne **▶**- og **⏸**-knappene samtidig i 3 sekunder for å koble til.

Merk:

- Vi anbefaler å koble til et 2,4 GHz WiFi-nettverk.
- Sørg for at klipperen er innenfor Bluetooth-tilkoblingsavstand (6 m/19,69 fot).

Klargjør plenen

Før klipping med robotgressklipperen må du klippe plenen manuelt til vanlig vedlikeholdshøyde. Fjern alt rusk, leker, ledninger, steiner eller andre hindringer. Sørg for at barn og kjæledyr holdes unna plenen.

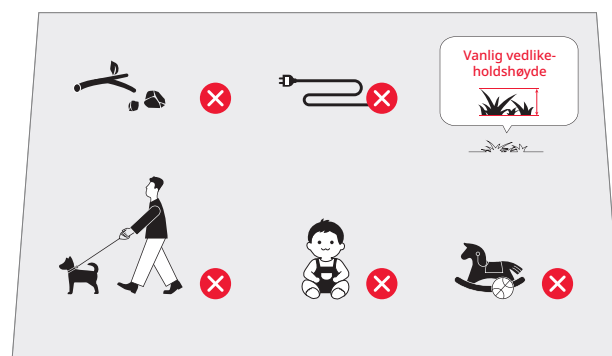

Installer ladestasjonen

Finn en egnet plassering

Det er viktig å velge et egnet sted for ladestasjonen for å sikre effektiv dokking av klipperen. Se veiledningen nedenfor:

- Ladestasjonen bør plasseres på en flat overflate i et åpent område og nær batteriladeren (innen 10 m/32,81 fot).



2. Vi anbefaler å plassere stasjonen der WiFi-signalen er sterkt.



3. Innenfor en radius på 2 meter (6,56 fot) rundt ladestasjonen må det ikke være noen hindringer og gresset må ikke være høyere enn 9 cm (3,54 tommer).

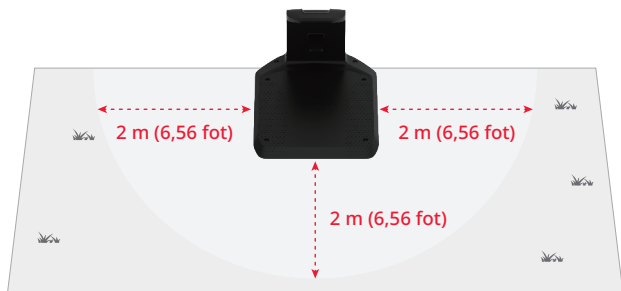
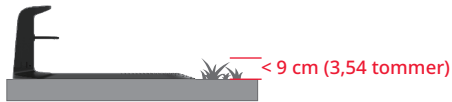

4. Dockingmarkørene på ladetårnet bør være tydelige.

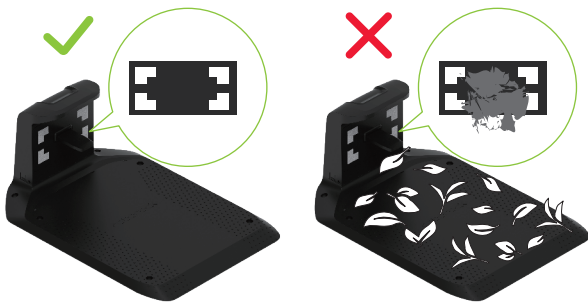

Installer ladestasjonen

1. Fest ladebaseplaten til bakken med de medfølgende skruene og sekskantnøkkelen.

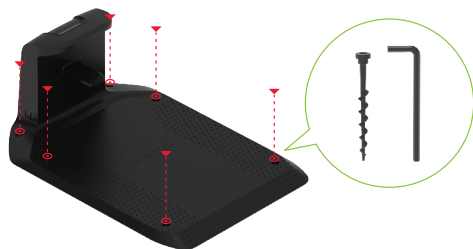

2. Bruk skjøteledning for å koble ladestasjonen til batteriladeren. Du må justere 2-pinskontakten, sette den helt inn og stramme låseringen for å fullføre tilkoblingen.

3. Koble batteriladeren til strømuttaket.

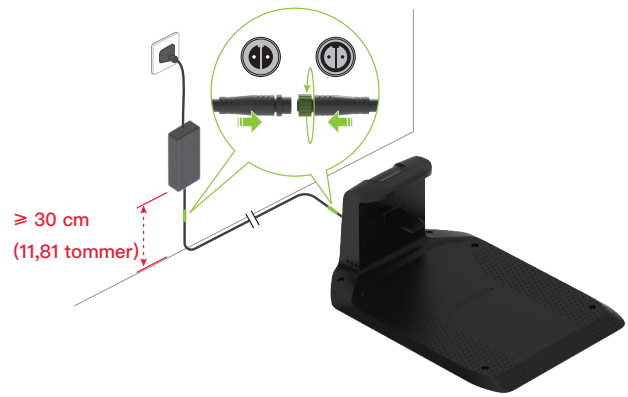

Merk:

- Hvis du må koble fra skjøteledningen, løsner du først låseringen og trekker deretter ut kontakten.
- Sørg for at batteriladeren plasseres minst 30 cm (11,81 tommer) over bakken for å unngå vann- eller fuktskader.
- Koble enheten til en innendørs stikkontakt eller en utendørs vannbestandig stikkontakt.

4. Hvis konfigurasjonen er riktig, lyser indikatoren på ladestasjonen grønt.



Sett opp RTK-referansestasjonen

Finn en egnet plassering

RTK-referansestasjonen sender posisjonssignaler med høy presisjon til klipperen. For å sikre stabil signalmottak plasseres RTK-referansestasjonen i et åpent område, minst 2 meter (6,56 fot) fra vegger eller gjerder.

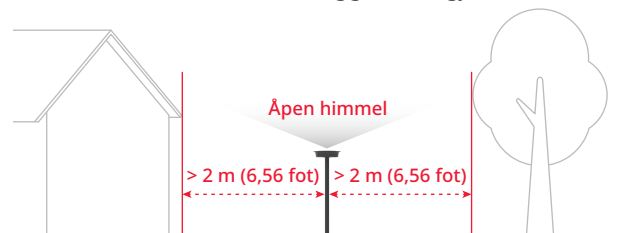

Merk: Sikre alle komponenter på RTK-referansestasjonen i tilfelle uvær eller sterk vind.

Sett opp RTK-referansestasjonen

⚠ Trekantjordspydet kan forårsake skade. Håndter forsiktig.

1. Sett sammen de to monteringsstengene.
2. Stram trekantjordspydet som vist på bildet.
3. Skru monteringsstangen på trekantjordspydet til den er godt strammet.
4. Sett monteringsstangen godt ned i jevnt underlag, og sørg for at den står rett.

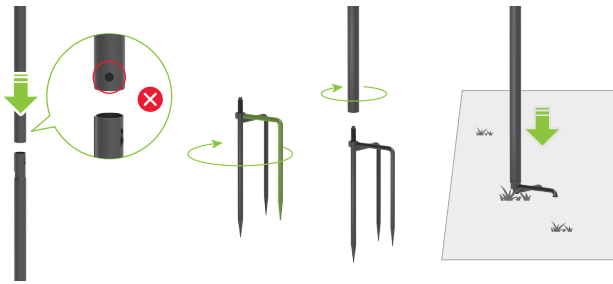

5. Sett GNSS-antennen inn i monteringsstangen og fest den med en skrue.



NO

6. Bruk RTK-skjøteledningen til å koble GNSS-antennen til ladestasjonen som vist på bildet.

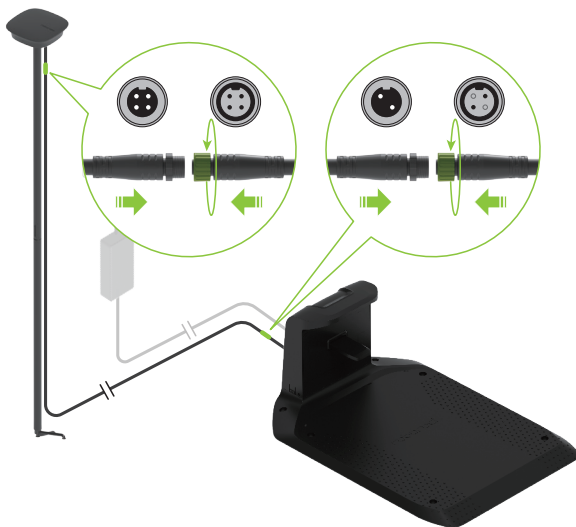

Merk: Hvis du vil koble fra skjøteledningen, løsner du først låseringen, og trekker så ut kontakten.

7. Når den fungerer som den skal, er indikatoren på RTK-referansestasjonen konstant grønn.



8. Bruk de medfølgende kabelklipsene til å feste skjøteledningen til monteringsstangen, og sikre den til bakken med jordspyd. Sørg for at jordspydene står godt nede i bakken.

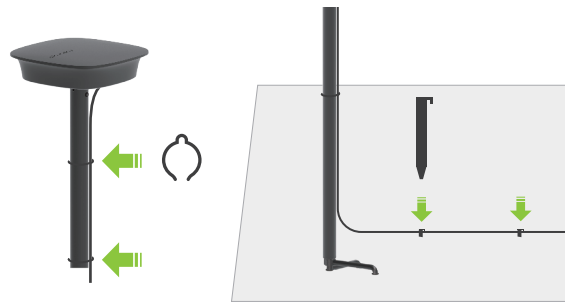

Merk: For å opprettholde korrekt satellittmottak, må du ikke flytte på RTK-referansestasjonen mens klipperen er i drift, og du må ikke plassere noen gjenstander på eller over antennen.

Lade klipperen for første gang

Vi anbefaler å lade klipperen helt før første bruk for å sikre optimal batteriytelse. Plasser klipperen på ladestasjonen, og sørg for at ladekontaktene på både klipperen og stasjonen er riktig sentrert. Hvis sammenkoblingen er vellykket, pulserer indikatoren på stasjonen grønt.



Kartlegg arbeidsområdet

⚠ Følg klipperen under kartleggingsprosessen. Oppretthold alltid riktig balanse og sikkert fotfeste, spesielt i hellinger. Gå – ikke løp – når du bruker klipperen.

1. Sørg for at klipperen er slått på, og at WiFi og Bluetooth er tilkoblet.
2. Før du starter kartleggingsprosessen, må du nøye inspisere gressplenområdet og tydelig avgrense arbeidsområdet. Når området er definert, følger du kartleggingsinstruksjonene i appen.
3. Klipperen kjører langs grensen til det angitte området og registrerer kartet deretter.

Klar for klipping

⚠ Sørg alltid for at klipperen brukes innenfor det kartlagte arbeidsområdet.



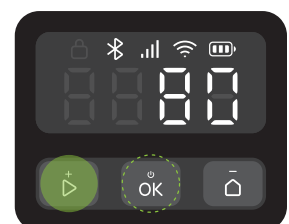

Start klipping

Trykk på **▶** og bekreft med **OK** for å starte klippingen. Alternativt kan du starte klippingen via appen.







Pause

Trykk på  for å pause klipperen, eller pause den via appen.

Merk: -knappen overstyrer alle andre kommandoer. Hvis du trykker på  og på klipperen, kan du bare gjenoppta klippingen ved å trykke på  og deretter bekrefte med  på kontrollpanelet.

Fortsett klipping



Trykk på  og bekreft med  på kontrollpanelet, eller bruk appen for å gjenoppta klippingen.

I følgende situasjoner kan klipperen kun gjenopptas ved å trykke på  og deretter bekrefte med :

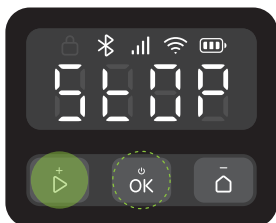
- Klipperen ble stoppet ved å trykke på .
- Klipperen ble vippet eller løftet.



Returner for lading

Du kan sende klipperen tilbake til ladestasjonen ved å trykke på  og bekrefte med  eller via appen.

Merk: For finest gressplen, anbefaler vi ikke å klippe under hagevanning.

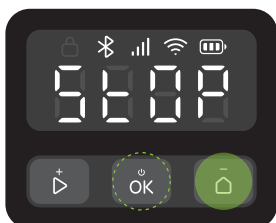

Vedlikehold

⚠ Bruk alltid lukkede sko og lange bukser under vedlikehold. Sandaler og barfot er strengt forbudt.

For å opprettholde tilfredsstillende klippeytelse og forlenge klipperens levetid, krever klipperen ukentlige inspeksjoner og vedlikehold.

Rengjøring

- ⚠** Ikke bruk bensin, alkohol eller andre etsende løsemidler til å rengjøre noen deler av produktet.
- ⚠** Unngå å spyle undersiden med høytrykkspyler med trykk over 12,0 MPa.

Rengjør klipperen regelmessig (ved behov) for å fjerne smuss og gressavklipp fra hjul, kameraer og skiver.

Før rengjøring må du forsikre deg om at:

- Klipperen er slått av.
- Skruene på romdekselet er helt strammet for å forsegle klipperen.



Overkropp

Fjern oppsamlet smuss med en hageslange, klut eller børste – på det aktive styringssystemet, det dynamiska fjædringssystemet og andre deler.

Kikkertkamera og sidekameraer

Kontroller og rengjør regelmessig kameralinsen med en myk, tørr klut. Et rent objektiv er avgjørende for optimal synskvalitet og ytelse.

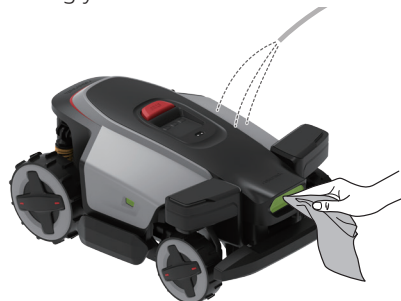

Ladekontakter

Rengjør ladekontaktene på klipperen med en myk klut.



NO

Merk: Kontroller at kontaktene er helt tørre før du starter klipperen på nytt.

Bunndel

⚠ Bruk arbeidshansker for beskyttelse.

Snu klipperen forsiktig over på en myk overflate. Fjern rusk og gressavklipp med børster eller hageslange. Rengjør skiven og chassiset grundig. Roter skiven og bladene for å sikre at de fungerer som de skal. Fjern alt rusk for å unngå skade på bladdisken.

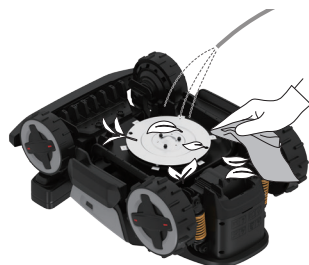

Merk: Vær forsiktig så du ikke berører bladene med hendene.

Kjørehjul

Fjern gjørme og gressavklipp med børster og en vannslange for å sikre at klipperen opprettholder godt veigrep.

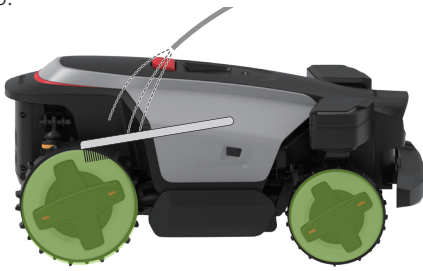

Ladestasjon

⚠ Koble ladestasjonen fra strømuttaket før du rengjør den.

Rengjør ladekontaktene og smuss på dockingmarkørene med en klut. Og rengjør ladebaseplaten med en hageslange.



NO

Merk: Kontroller at kontaktene er helt tørre før du starter klipperen på nytt.

Utskifting

Blader

- ⚠ Vær forsiktig når bladene skal skiftes, og bruk alltid hansker.
- ⚠ Kontroller at alle blader og skruer er byttet. Bruk aldri skruene på nytt – det kan føre til at bladene løsner og forårsake alvorlig skade.

1. Slå av klipperen.
2. Snu klipperen forsiktig over på en myk overflate.



3. Juster skrueshullene på beskyttelsesplaten med bladskruene, løsner deretter skruene med en manuell skrutrekker og fjerner de gamle bladene. Vær oppmerksom på skarpe kanter.
4. Hold skrueshullene på beskyttelsesplaten på linje med hullene på bladene og bladdisken, og stram deretter de nye bladene med nye skruer.

⚠ Bruk aldri elektrisk skrutrekker til å fjerne eller montere bladet.



5. Kontroller at knivene er skrudd fast og kan rotere fritt.
6. Hvis bladene ikke kan rotere fritt, løsner du skruene, justerer bladvinkelen og strammer deretter skruene igjen. Sørg for at bladene kan rotere fritt før bruk.

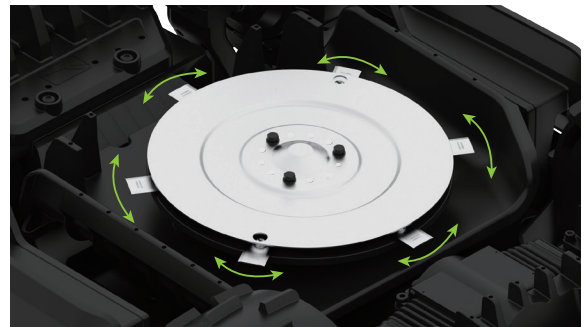

Merk: Vi anbefaler at du bytter knivene hver 1–2 måned etter montering.

Batteri

Vi anbefaler at batteriet i klipperen byttes annethvert år. Ikke skift batteriet selv. Kontakt vårt kundeserviceteam eller forhandleren for hjelp.

Langtidsoppbevaring

Hvis klipperen ikke skal brukes over lengre tid (f.eks. om vinteren når gresset er i dvale eller av andre årsaker), følger du disse trinnene:

Klipper

1. Lad klipperen til 50–70 % før langtidsoppbevaring. Lad den etter 12 måneder dersom den fortsatt skal lagres, og deretter én gang i året.
2. Slå av klipperen.
3. Rengjør den grundig.

Stasjon

1. Koble batteriladeren fra strømuttaket.
2. Frakoble skjøteledningene fra stasjonen.
3. Koble ladetårnet fra ladebaseplaten, og oppbevar den på et tørt og godt ventilert sted innendørs.

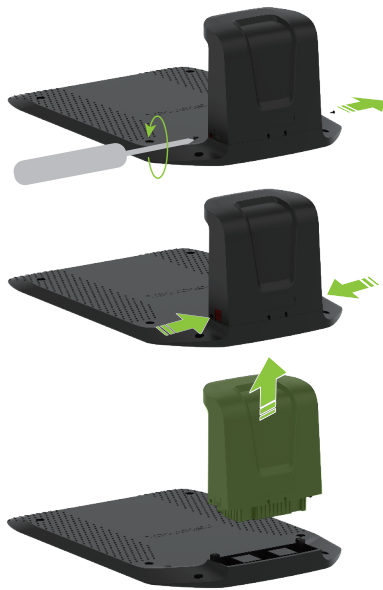

Merk: Vi anbefaler å beholde ladebaseplaten på sin opprinnelige plass. Hvis den flyttes, må arbeidsområdet kartlegges på nytt.

NO

Oppstart etter langtidsoppbevaring

Når du skal starte klipperen på nytt etter langtidsoppbevaring, følger du trinnene nedenfor:

1. Sørg for at ladestasjonen og tilbehøret er rene og fri for oksidasjon. Ved tegn på oksidering kontakter du din Roborock-forhandler eller kundeservice.
2. Sett ladetårnet inn i ladebaseplaten. Stram skruene på begge sider av ladetårnet.
3. Koble til skjøteledningene, slå på klipperen og kontroller om den er koblet til appen.

Feilsøking

Hvis du opplever problemer når du bruker klipperen, kan du se «Vanlige spørsmål» eller «Feilartikler» på <https://garden-support.roborock.com> eller fra avsnittet i Roborock-appen.

Tekniske data

Grunnleggende informasjon	Navn	Z115	Z130	Z150
	Modell	RRAR0MON	RRAR1MON	RRAR2MON
	Anbefalt klippeområde	1500 m ²	3000 m ²	5000 m ²
	Dimensjoner (LxBxH)	661x475x294 mm (26,02x18,7x11,57 tommer)		
	Nettovekt (inkludert batteri)	21,2 kg (46,74 pund)	21,3 kg (46,96 pund)	21,5 kg (47,40 pund)
Parametre	Klippetid per fullading	Ca. 55 min	Ca. 85 min	Ca. 110 min
	Klippebredde	24 cm (9,45 tommer)		
	Klippehøyde	20–70 mm (0,79–2,76 tommer)		
	Ladetid	Ca. 65 min	Ca. 75 min	Ca. 70 min
	Kjøremotorens hastighet	0,45 m/s (1,48 fot/s) (daglig) 0,6 m/s (1,97 fot/s) (effektiv)	0,45 m/s (1,48 fot/s) (daglig) 0,6 m/s (1,97 fot/s) (effektiv)	0,6 m/s (1,97 fot/s) (daglig) 0,8 m/s (2,62 fot/s) (effektiv)
	Bladmotorens hastighet	2500/min		
Støyutslipp	Målt lydeffektnivå, LWA	61 dB (A)	61 dB (A)	63 dB (A)
	Usikkerheter i lydeffekt, KWA	3 dB (A)		
	Lydtrykksnivå, LpA	53 dB (A)	53 dB (A)	55 dB (A)
	Usikkerheter i lydtrykksnivå, KpA	3 dB (A)		
Arbeidsforhold	Temperatur	Arbeidstemperatur: 0–45 °C (32–113 °F); 10–35 °C (50–95 °F) anbefalt Lagringstemperatur: -20–55 °C (-4–131 °F); 10–35 °C (50–95 °F) anbefalt		
	IP-rangering	Klipperkropp og ladestasjon: IPX6 RTK-referansestasjon: IPX5 Batterilader: IP67		
Tilkoblingsfrekvensområde	Bluetooth®	2400–2483,5 MHz		
	WiFi	2,4 GHz: 2400–2483,5 MHz 5 GHz Sub-band 3: 5470–5725 MHz 5 GHz Sub-band 4: 5725–5850 MHz		
	LoRa	EU: 863–870 MHz AU: 915–928 MHz		
	LTE	Bånd 1/3/7/8/20/28A/38/40/41		
	WCDMA	Bånd 1/8		
	GSM	EGSM900 DCS1800		
Maks. radiofrekvenseffekt	Bluetooth®	≤10 dBm		
	WiFi	2,4 GHz: ≤20 dBm 5 GHz Sub-bånd 3: ≤20 dBm 5 GHz Sub-bånd 4: ≤14 dBm		
	LoRa	EU: ≤14 dBm AU: ≤20 dBm		
	LTE	≤23 dBm		
	WCDMA	≤23 dBm		
	GSM	≤35 dBm ≤32 dBm		
Batteri	Batteritype	Lithium-ion-batteri		
	Nominell spenning	21,6 V ⁻⁻⁻		
	Nominell kapasitet	6 Ah	7,5 Ah	10 Ah
	Batteriladerstrøm	4 A Maks.	5 A maks	7 A maks
	Temperatur	Ladetemperatur: 4–45 °C (39,2–113 °F); 10–35 °C (50–95 °F) anbefalt Lagringstemperatur: -20–55 °C (-4–131 °F); 10–35 °C (50–95 °F) anbefalt		
Ladestasjon	Inngangsspenning	32 V ⁻⁻⁻		
	Inngangsstrøm	3,75 A	4,69 A	6,56 A
	Utgangsspenning	32 V ⁻⁻⁻ / 5,2 V ⁻⁻⁻		
	Utgangsstrøm	3,2 A / 1 A	4 A / 1 A	5,8 A / 1 A
Batterilader	Modell	TZAL01	TZAM01	TZAH01
	Inngangsspenning	100–240 V~		
	Utgangsspenning	32 V ⁻⁻⁻		
	Utgangsstrøm	3,75 A	4,69 A	6,56 A
RTK-referansestasjon	Modell	MBS00RR		
	Inngangsspenning	5,2 V ⁻⁻⁻		
	Inngangsstrøm	1 A		

NO

EU-samsvarserklæring

Herved erklærer Suzhou ShiRuizhuo Technology Co., Ltd. at dette utstyret er i samsvar med maskindirektiv 2006/42/EF. Den fullstendige teksten til EU-samsvarserklæringen er tilgjengelig på følgende internettadresse:

<https://garden.roborock.com/eu/policy/article/compliance>

Produsentens navn	Suzhou ShiRuizhuo Technology Co., Ltd.
Adresse	Room 508, Building C, No.112 GLP I-Park, Sutong Road, Suzhou Industrial Park District, Suzhou City, Jiangsu Province, P.R. China
Navn på autorisert representant	Roborock International B.V.
Adresse	Strawinskylaan 3051, Atrium, 1077ZX Amsterdam

Vi erklærer herved at denne samsvarserklæringen er utstedt under selskapet Suzhou ShiRuizhuo Technology Co., Ltd.s eneansvar, og at produktene:

Produktbeskrivelse	Robotgressklipper
Type(modell)-betegnelse(r)	RRAR0MON/RRAR1MON/RRAR2MON
Seriellnr.	RXXXXXXXXXXXX («X» indikerer en hvilken som helst bokstav fra A-Å unntatt O og I, «Y» indikerer et vilkårlig tall fra 0-9)

er i samsvar med og verifisert gjennom testing i henhold til bestemmelsene i følgende EU-direktiver:

Maskindirektiv 2006/42/EF	1. EN 60335-1:2012 + A11:2014 + A13:2017 + A1:2019 + A14:2019 + A2:2019 + A15:2021 +A16:2023 2. EN 50636-2-107:2015+A1:2018+A2:2020+A3:2021 3. EN ISO 12100:2010
---------------------------	--

Person ansvarlig for å avgi denne erklæringen:

Trykt navn: Dollar Qian

Posisjon/tittel: Sertifiseringsansvarlig

Signatur: 

Utstedelsesdato: 2025-12-08

Utstedelsessted: Room 508, Building C, No.112 GLP I-Park, Sutong Road, Suzhou Industrial Park District, Suzhou City, Jiangsu Province, P.R. China

NO