

## **Traduction de la notice originale.**

Ce manuel est multilingue et a été rédigé à partir de l'anglais. En cas de divergence entre la version anglaise et les versions rédigées dans une autre langue, la version anglaise prévaut sur les autres versions.

**Les images ne sont présentées qu'à titre indicatif et peuvent ne pas représenter avec exactitude le produit.**

FR

# **Français**

# **RockMow S1 Series**

## **Manuel d'utilisation de la tondeuse robot**

Lisez attentivement ce manuel d'utilisation avant toute utilisation de ce produit et conservez-le en lieu sûr pour vous y référer ultérieurement.

### **Table des matières**

- 030** Présentation du produit
- 034** Préparation et installation
- 037** Prêt à tondre
- 037** Entretien
- 039** Entreposage à long terme
- 039** Dépannage
- 040** Informations techniques
- 041** Déclaration de conformité UE

# Présentation du produit

⚠ Des lames sont préinstallées en dessous de la tondeuse. Portez toujours des gants de protection en soulevant la tondeuse hors de son carton et assurez-vous que la lame est dirigée vers l'extérieur.

FR

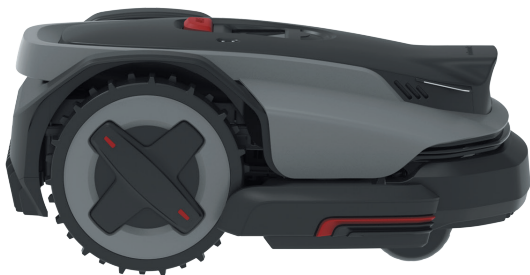

Tondeuse

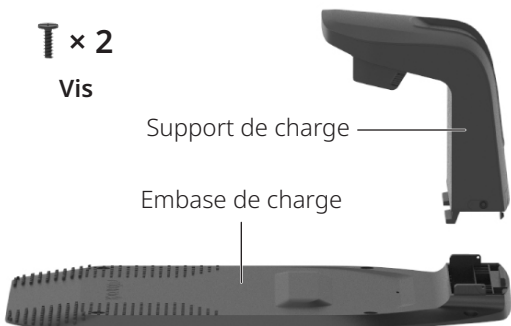

T × 2  
Vis

Support de charge

Embase de charge

Station d'accueil



Chargeur de batterie

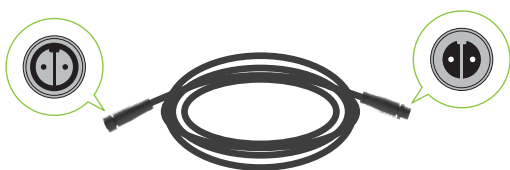

Câble d'extension pour le chargeur de batterie

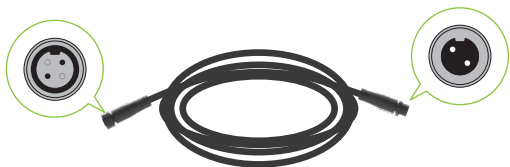

Câble d'extension RTK

T × 1  
Vis

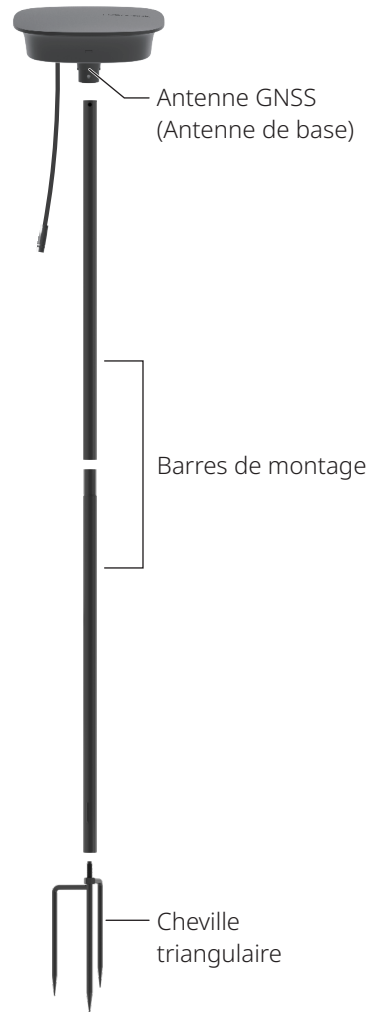

Station de référence RTK



Clé Allen



Vis pour la station d'accueil



Chevilles pour le câble d'extension



Clips pour câble



Kit de lames de rechange

## Tondeuse robot (vue de dessus)



FR

## Tondeuse robot (vue de dessous)

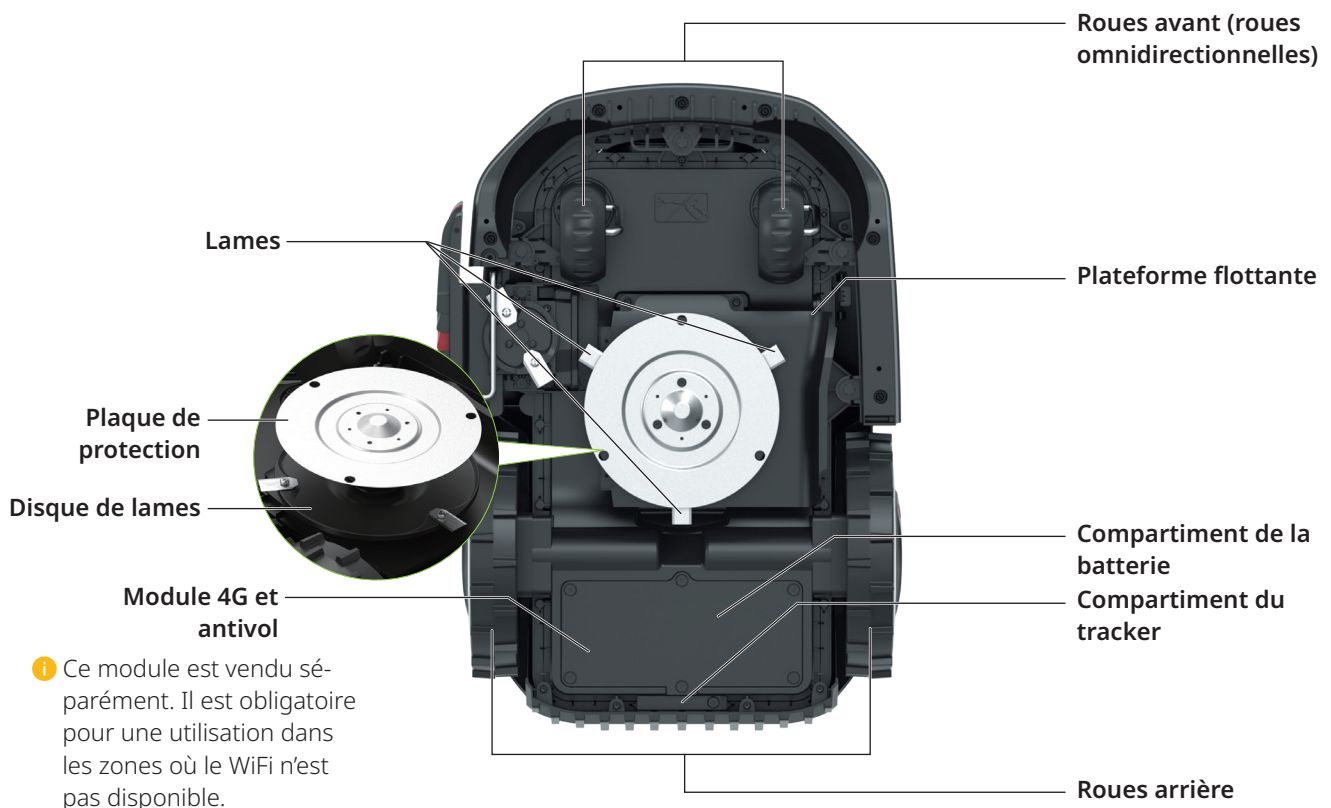

# Interface utilisateur

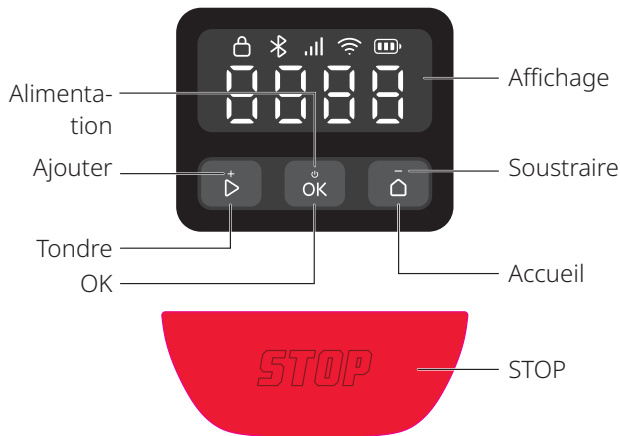

FR

Icône et affichage	Description
	<b>Niveau de la batterie</b>
	<b>4G</b> <ul style="list-style-type: none"> <li>• Activé : 4G disponible</li> <li>• Désactivé : Aucun signal/module 4G et antivol non installé</li> <li>• Clignotant : Erreur du module 4G et antivol</li> </ul>
	<b>WiFi</b> <ul style="list-style-type: none"> <li>• Activé : Connecté</li> <li>• Désactivé : Aucun signal/non connecté</li> <li>• Clignotant : En attente de la connexion WiFi</li> <li>• Clignotant rapidement : Connexion en cours</li> </ul>
	<b>Bluetooth</b> <ul style="list-style-type: none"> <li>• Activé : Connecté</li> <li>• Désactivé : Déconnecté</li> </ul>
	<b>Verrou</b> <ul style="list-style-type: none"> <li>• Activé : Tondeuse verrouillée</li> <li>• Désactivé : Tondeuse déverrouillée</li> <li>• Pulsant : Saisie du code PIN</li> </ul>
	<b>STOP</b> Arrêt de la tondeuse
	<b>OTA</b> Mise à jour OTA (Over-The-Air).

Icône et affichage	Description
	<b>Code d'erreur</b> Ce code indique que la tondeuse a rencontré une erreur. Vous pouvez consulter la rubrique « Erreur » sur le site <a href="https://garden-support.roborock.com">https://garden-support.roborock.com</a> ou dans la section de l'application Roborock, pour trouver des solutions.
	<b>Mise sous tension/mise hors tension</b> Les segments extérieurs tournent dans le sens des aiguilles d'une montre dans une boucle continue.
	<b>Charge</b> L'écran affiche le niveau de la batterie en chiffres.
	<b>Tonte/Cartographie/Retour</b> Les quatre chiffres forment un motif comme indiqué sur le diagramme. Chaque segment du motif s'allume de façon séquentielle. Une fois le motif complet affiché, la séquence est répétée.
	<b>INCLINAISON</b> Tondeuse inclinée.
	<b>LEVAGE</b> Tondeuse soulevée.
Contrôle	Description
Marche/arrêt	Appuyez sur  et maintenez la pression pendant 3 secondes.
Démarrer la tonte	Appuyez sur  et confirmez en appuyant sur .
Arrêter la tondeuse	Appuyez sur .
Renvoyer la tondeuse à la station d'accueil.	Appuyez sur  et confirmez en appuyant sur .

Contrôle	Description
Verrouiller la tondeuse	Appuyez sur  et maintenez la pression pendant 5 secondes.
Déverrouiller la tondeuse	Appuyez sur n'importe quel bouton, puis saisissez le code PIN.
Appairer la tondeuse	Appuyez sur  et sur  simultanément pendant 3 secondes.
Restaurer les paramètres d'usine	Appuyez sur ,  et  simultanément en maintenant la pression pendant 10 secondes, puis saisissez le code PIN.
Redémarrer la tondeuse	Appuyez sur  et maintenez la pression pendant 10 secondes.

## Comment saisir le code PIN

Saisissez le code PIN pour déverrouiller la tondeuse avant de l'utiliser. Le code par défaut est 0000, vous pouvez le modifier via l'application. Appuyez sur ou sur pour augmenter ou diminuer le chiffre et appuyez sur pour confirmer chaque chiffre.

**Remarque :** Veuillez conserver le code PIN dans un endroit sécurisé et ne jamais le divulguer à personne.

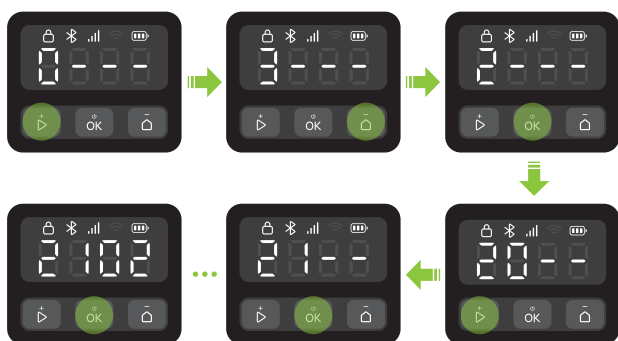

## Indicateurs sur la station d'accueil et sur la station de référence RTK

Position de l'indicateur	État de l'indicateur	Description
	Vert fixe	Tondeuse non chargée.
	Vert pulsant	Tondeuse en charge.
Station d'accueil	Rouge fixe	Erreur de la station d'accueil
	/ Désactivé	<ul style="list-style-type: none"> <li>Tondeuse totalement chargée.</li> <li>Défaut de circuit.</li> </ul>

Position de l'indicateur	État de l'indicateur	Description
Station de référence RTK	Vert fixe	Signal RTK fort
	Orange pulsant	Signal RTK faible.
	Orange clignotant rapidement	Recherche du signal.
	Rouge pulsant rapidement	Une erreur s'est produite.

## État des phares

Couleur d'éclairage	Effet d'éclairage	Description
/	Désactivé	<ul style="list-style-type: none"> <li>Tondeuse en charge.</li> <li>Tondeuse en pause hors de la station.</li> </ul>
Blanc	Coulant	Marche/arrêt.
	Pulsant rapidement	Mise à jour OTA (Over-The-Air).
	Pulsant doucement	Tondeuse en pause.
	Fixe	<ul style="list-style-type: none"> <li>Cartographie.</li> <li>Tonte.</li> <li>Retour à la station d'accueil.</li> </ul>
Bleu	Pulsant doucement	En attente de connexion.
	Pulsant rapidement	Connexion en cours.
Rouge	Pulsant rapidement	Erreur.
Orange	Pulsant doucement	Signal RTK faible.

## Capteurs

Capteur	Description
Caméra binoculaire	Capte son environnement, exécute différentes actions en réaction à certains objets devant elle et lance des algorithmes de fusion avec les autres capteurs.
Antenne GNSS	Utilise le GNSS pour une localisation précise, permettant ainsi à la tondeuse de déterminer son emplacement exact.

## Fonctionnement

Votre tondeuse robot passe automatiquement de la tonte à la charge. Grâce à son système de localisation RTK précis au centimètre près et à sa cartographie intelligente dotée d'une caméra binoculaire, aucun fil périphérique n'est nécessaire pour définir sa zone de travail. Avec un algorithme de fusion multi-capteurs, la tondeuse peut parcourir intelligemment tous les recoins et éviter les obstacles.

FR

### Charge automatique

La tondeuse revient automatiquement à la station d'accueil lorsque sa batterie est presque vide. Après sa courte mise en charge, la tondeuse reprend la tonte.

### Tonte toute la journée

L'éclairage d'appoint de la caméra permet à la tondeuse de fonctionner la nuit. Vous pouvez demander à la tondeuse d'être respectueuse de la faune via l'application.

### Programmation

Vous pouvez programmer votre tonte dans l'application et la tondeuse suivra automatiquement le programme instauré.

### Hauteur de coupe

Avant de démarrer la tonte, assurez-vous que l'herbe n'est pas plus haute que la hauteur d'entretien régulier programmé. La tondeuse propose plusieurs hauteurs de coupe ajustables.

### Planification de l'itinéraire

La tondeuse suit un parcours parallèle généré par un algorithme d'itinéraire pour une meilleure efficacité garantie et plus de temps libre pour profiter de la pelouse.

### Évitement intelligent des obstacles

Grâce à sa caméra binoculaire, la tondeuse est capable de détecter et d'identifier différents types d'objets, suivre des parcours différents le cas échéant et établir un judicieux équilibre entre sécurité et couverture de tonte.

### Capteur de pluie et interruption due à la pluie

La tondeuse présente un indice d'étanchéité IPX6 et est conçue pour une utilisation en extérieur. Néanmoins, la tonte sur gazon humide ne produit pas les meilleurs résultats. La tondeuse est équipée d'un capteur de pluie qui détecte la pluie et indique à la tondeuse d'interrompre la tonte et de retourner vers sa station d'accueil. La tonte redémarre après la durée d'interruption due à la pluie (180 min par défaut). Vous pouvez modifier les paramètres de la durée d'interruption due à la pluie via l'application.

### Plateforme flottante

La plateforme flottante permet à la tondeuse de s'adapter de manière dynamique aux changements de terrain pour une coupe plus uniforme et plus constante sur des surfaces irrégulières.

### Inutile de ramasser les tontes de gazon

Il n'est pas nécessaire de ramasser les résidus de tonte courts laissés derrière car ils servent d'engrais naturel pour la pelouse.

## Module PreciEdge

Grâce à sa conception double-lame innovante, la tondeuse est capable de passer très près des murs, réduisant de ce fait la taille manuelle des bordures.

## Antivol

La tondeuse est livrée avec une alarme stridente intégrée. Elle présente également un compartiment dans lequel vous pouvez installer un traqueur (vendu séparément). Il est également possible d'acquérir un module 4G et antivol.

## Préparation et installation

### Préparer l'application

#### 1 Télécharger l'application

Scannez le code QR pour installer l'application Roborock.



#### 2 Préparer votre téléphone

Avant de démarrer, vérifiez que le Bluetooth de votre téléphone est activé, fonction essentielle pour rechercher et relier votre tondeuse au cours du processus de configuration.

#### 3 Connecter la tondeuse

1. Appuyez sur **OK** et maintenez la pression pendant 3 secondes pour démarrer la tondeuse puis saisissez le code PIN. Le code par défaut est 0000.
2. Ouvrez l'application Roborock.
3. Scannez le code QR sur la tondeuse via l'application ou appuyez sur les boutons **▶** et **⏸** et maintenez la pression pendant 3 secondes pour vous connecter.

#### Remarque :

- Nous vous recommandons de vous connecter à un réseau WiFi 2,4 GHz.
- Vérifiez que votre tondeuse se situe à bonne distance de connexion Bluetooth (6 m).

## Préparer la pelouse

Avant de tondre, coupez la pelouse à sa hauteur d'entretien régulier. Retirez tous les débris, jouets, câbles, pierres ou autres obstacles. Vérifiez que les enfants et les animaux de compagnie ne restent pas sur la pelouse.

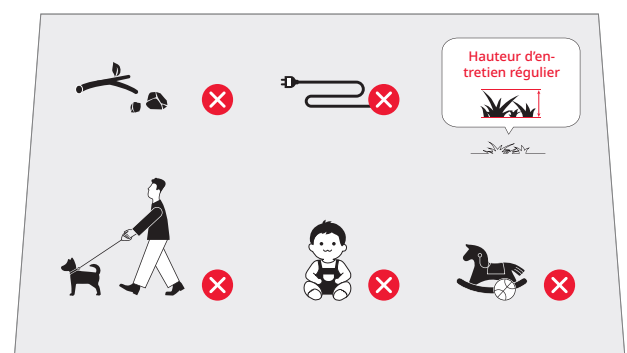

# Installer la station d'accueil

## Rechercher un emplacement correct

Il est important de choisir un emplacement approprié pour la station d'accueil et garantir un amarrage efficace de la tondeuse. Consultez le guide ci-dessous :

1. La station d'accueil doit être placée sur une surface plane, dans un endroit ouvert et proche du chargeur de batterie (environ 10 m).

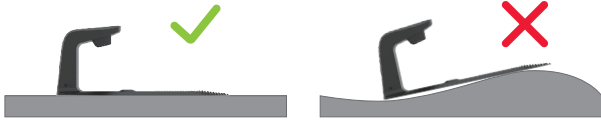

2. Il est recommandé de placer la station d'accueil quelque part où le signal WiFi est fort.



3. Ne laissez traîner aucun obstacle et l'herbe ne doit pas mesurer plus de 8 cm de hauteur, dans un rayon de 2 mètres autour de la station d'accueil.

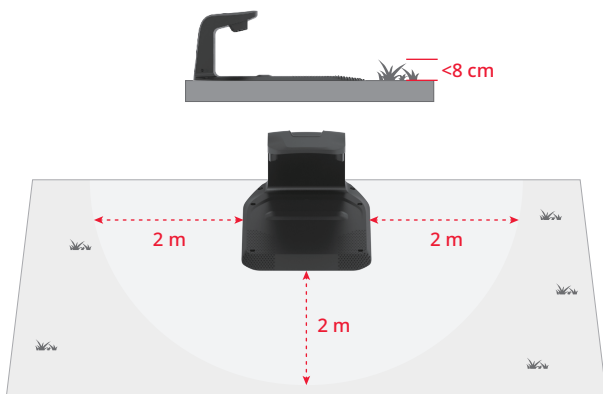

4. Les marqueurs d'amarrage du support de charge doivent être lisibles.

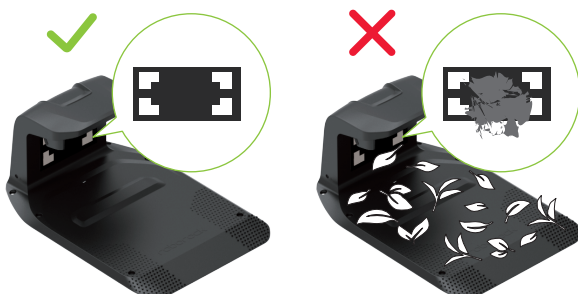

## Installer la station d'accueil

1. Insérez le support de charge dans l'embase de charge. Serrez les vis des deux côtés du support de charge, comme indiqué sur l'image ci-dessous.

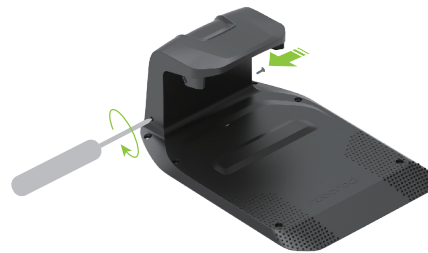

2. Fixez l'embase de charge au sol à l'aide des vis et de la clé Allen fournies.

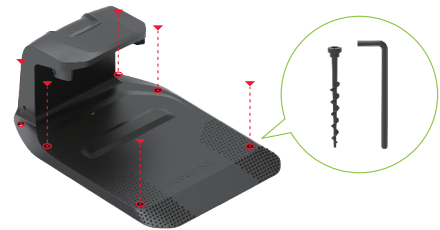

3. Utilisez le câble d'extension pour connecter la station d'accueil au chargeur de batterie. Alignez le connecteur 2 broches, insérez-le entièrement et serrez la bague de verrouillage pour terminer la connexion.

4. Branchez le chargeur de batterie à la prise de courant.

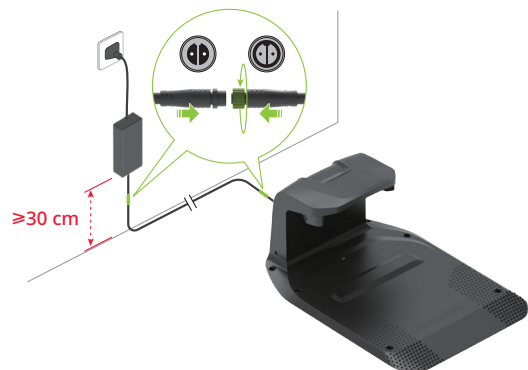

### Remarque :

- Si vous devez débrancher le câble d'extension, desserrez d'abord la bague de verrouillage, puis retirez le connecteur.
- Vérifiez que le chargeur de batterie est placé à au moins 30 cm du sol pour éviter tout risque de dégâts dus à l'eau ou à l'humidité.
- Branchez l'appareil à une prise de courant intérieure ou à une prise extérieure étanche.

5. Si l'installation est correcte, l'indicateur sur la station d'accueil s'allume en vert.



# Installer la station de référence RTK

## Rechercher un emplacement correct

La station de référence RTK envoie des signaux de haute précision à la tondeuse. Pour garantir une réception stable du signal, placez la station de référence RTK dans un endroit ouvert, à au moins 2 mètres des murs ou des clôtures.

FR

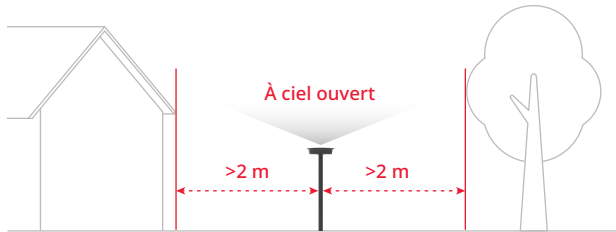

- ⚠ Fixez solidement tous les composants de la station de référence RTK en cas de tempêtes ou de vents violents.

## Installer la station de référence RTK

- ⚠ La cheville triangulaire peut provoquer des blessures. À manipuler avec précaution.

1. Assemblez les deux barres de montage.
2. Serrez la cheville triangulaire, comme indiqué sur l'image.
3. Vissez complètement la barre de montage à la cheville triangulaire.
4. Plantez fermement la barre de montage dans le sol en vérifiant qu'elle reste bien droite.

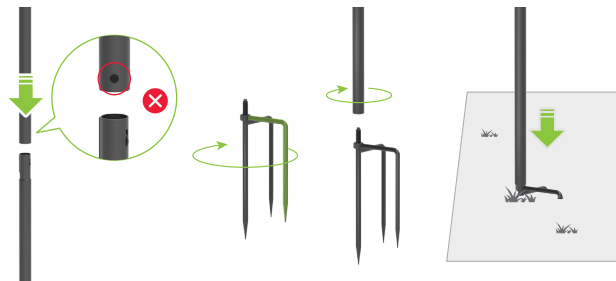

5. Insérez l'antenne GNSS dans la barre de montage et fixez-la à l'aide d'une vis.



6. Utilisez le câble d'extension RTK pour brancher l'antenne GNSS à la station d'accueil, comme indiqué sur l'image.



**Remarque :** Si vous souhaitez débrancher le câble d'extension, desserrez d'abord la bague de verrouillage, puis retirez le connecteur.

7. Lorsqu'il fonctionne correctement, l'indicateur sur la station de référence RTK s'allume en vert fixe.

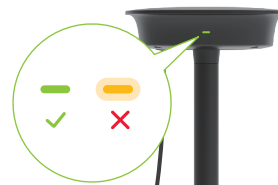

8. Utilisez les clips pour câble fournis pour fixer le câble d'extension à la barre de montage et fixez-la solidement au sol avec les chevilles. Assurez-vous que les chevilles sont solidement plantées dans le sol.

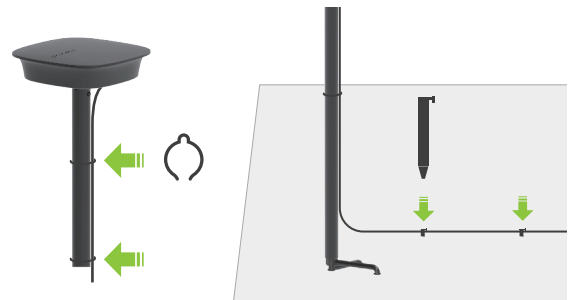

- ⚠ Pour maintenir une connexion satellite adéquate, ne déplacez pas la station de référence RTK lorsque la tondeuse est en fonctionnement et ne placez aucun objet sur ou au-dessus de l'antenne.

## Charger la tondeuse pour la première fois

Nous vous recommandons de recharger complètement la tondeuse avant la première utilisation pour garantir des performances optimales de la batterie. Placez la tondeuse sur la station d'accueil et vérifiez que les contacts de charge de la tondeuse et de la station sont correctement alignés. En cas de connexion réussie, l'indicateur de la station devient vert pulsant.



## Cartographier la zone de travail

⚠ Veuillez suivre la tondeuse au cours du processus de cartographie. Assurez-vous de bien rester en équilibre et de garder une position stable, en particulier dans les pentes. Marchez, ne courez pas, lors du fonctionnement de la tondeuse.

1. Vérifiez que la tondeuse est en marche et que le WiFi et le Bluetooth sont connectés.
2. Avant de lancer le processus de cartographie, assurez-vous d'avoir soigneusement inspecté la pelouse et défini la zone de travail. Une fois la zone définie, suivez les instructions de cartographie fournies dans l'application.
3. La tondeuse opérera dans les limites définies et enregistrera la carte en conséquence.

## Prêt à tondre

⚠ Vérifiez toujours que votre tondeuse opère dans la zone de travail cartographiée.

## Démarrer la tonte

Appuyez sur puis confirmez en appuyant sur pour démarrer la tonte. Sinon, vous pouvez démarrer la tonte via l'application.

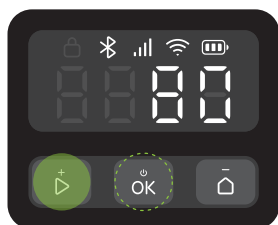

## Pause

Pour mettre la tondeuse sur pause, appuyez sur ou utilisez l'application.

**Remarque :** Le bouton remplace toutes les autres commandes. Si vous appuyez sur sur la tondeuse, vous ne pourrez reprendre la tonte qu'en appuyant sur , puis en confirmant avec sur le panneau de contrôle.

## Reprendre la tonte

Appuyez sur , puis confirmez avec sur le panneau de contrôle ou utilisez l'application pour reprendre la tonte.

Dans les situations suivantes, la tonte ne peut être reprise qu'en appuyant sur , puis en confirmant avec :

- La tondeuse a été arrêtée en cliquant sur .
- La tondeuse a été inclinée ou soulevée.



## Revenir à la charge

Vous pouvez renvoyer la tondeuse à la station d'accueil en appuyant sur et en confirmant avec ou en utilisant l'application.

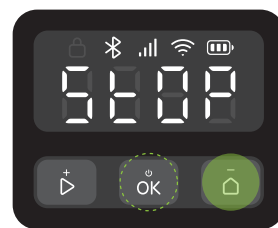

**Remarque :** Pour le bien-être de la pelouse, il n'est pas recommandé de tondre avec l'arrosage automatique activé.

FR

## Entretien

⚠ Portez toujours des chaussures fermées et des pantalons longs pendant l'entretien. Les sandales et les pieds nus sont strictement interdits.

Pour maintenir des performances de tonte satisfaisantes et étendre la durée de vie de votre tondeuse, des inspections et un entretien hebdomadaires sont requis.

## Nettoyage

- ⚠ N'utilisez ni essence, ni alcool ni autres solvants corrosifs pour nettoyer toute pièce du produit.
- ⚠ Évitez de laver le dessous la tondeuse en utilisant un nettoyeur haute pression, avec une pression supérieure à 12,0 MPa.

Nettoyez la tondeuse régulièrement (au besoin) pour retirer la saleté et les tontes de gazon des roues, des caméras et des disques.

Avant de nettoyer, vérifiez que :

- la tondeuse est éteinte.
- les vis du couvercle du compartiment sont complètement serrées et que la tondeuse est bien fermée.

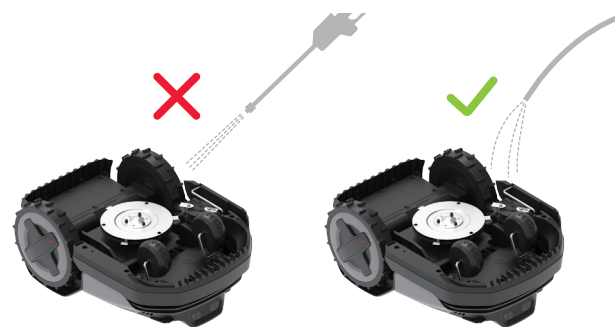

## Partie supérieure

Retirez la saleté incrustée avec un tuyau, un chiffon ou une brosse.

## Caméra binoculaire

Vérifiez et nettoyez régulièrement l'objectif de la caméra à l'aide d'un chiffon doux et sec. Une lentille propre est essentielle pour assurer une vision et des performances optimales.

## Contacts de charge

Nettoyez les contacts de charge sur la tondeuse avec un chiffon doux.



**Remarque :** Vérifiez que les contacts sont totalement secs avant de redémarrer la tondeuse.

## Section inférieure

⚠ Portez des gants de protection.

Placez doucement la tondeuse à l'envers sur une surface lisse. Retirez les débris et tontes de gazon à l'aide de brosses et d'un tuyau d'arrosage. Nettoyez soigneusement le disque et le châssis. Faites tourner le disque et les lames pour vous assurer qu'ils fonctionnent correctement. Retirez tout débris pour éviter l'endommagement du disque de lames.



**Remarque :** Prenez garde à ne pas toucher les lames avec les mains.

## Roues

Retirez la boue et les tontes de gazon à l'aide de brosses et d'un tuyau d'arrosage pour assurer de bonnes performances de traction de la tondeuse.

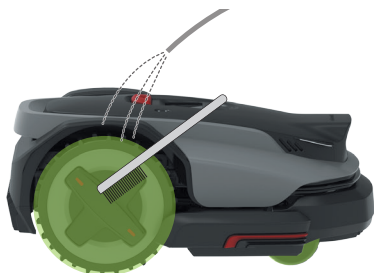

## Station d'accueil

⚠ Débranchez la station d'accueil de la prise de courant avant de la nettoyer.

Nettoyez les contacts de charge et la saleté sur les marqueurs d'amarrage avec un chiffon. Nettoyez l'embase de charge avec un tuyau.



**Remarque :** Vérifiez que les contacts sont totalement secs avant de redémarrer la tondeuse.

## Remplacement

### Lames

- ⚠ Soyez prudent en remplaçant les lames et portez toujours des gants.
- ⚠ Vérifiez que toutes les lames et vis sont remplacées. Ne réutilisez jamais les vis, au risque de provoquer le détachement des lames et d'entraîner de graves blessures.

1. Éteignez la tondeuse.
2. Placez doucement la tondeuse à l'envers sur une surface lisse.



3. Pour les lames de la tondeuse, alignez les trous de vis sur la plaque de protection avec les vis des lames, puis desserrez les vis à l'aide d'un tournevis manuel et retirez les anciennes lames. Pour les lames du module PreciEdge, desserrez simplement les vis à l'aide d'un tournevis manuel et retirez les anciennes lames. Protégez-vous des bords coupants.
4. Pour les lames de la tondeuse, gardez les trous de vis sur la plaque de protection alignés aux lames et au disque de lames et vissez les nouvelles lames avec les nouvelles vis. Pour les lames du module PreciEdge, vissez simplement les nouvelles vis.

⚠ N'utilisez jamais de tournevis électrique pour retirer ou installer la lame.



5. Vérifiez que les lames sont fermement serrées et peuvent tourner facilement.
6. Si les lames ne peuvent pas tourner facilement, desserrez les vis, ajustez l'angle de la lame, puis resserrez les vis. Vérifiez que les lames peuvent tourner facilement avant l'utilisation.

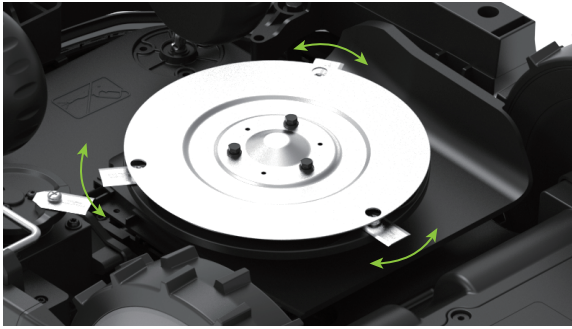

**Remarque :** Nous vous recommandons de remplacer les lames tous les 1 à 2 mois après l'installation.

## Batterie

Nous vous recommandons de remplacer la batterie de la tondeuse tous les deux ans. Ne remplacez pas la batterie seul. Contactez notre équipe après-vente ou notre concessionnaire.

## Entreposage à long terme

Si vous n'utilisez pas la tondeuse pendant une période prolongée (par ex. pendant l'hiver, lorsque l'herbe est en dormance ou pour d'autres raisons), veuillez procéder comme suit :

### Tondeuse

1. Chargez la tondeuse à 50 - 70 % avant un entreposage à long terme. Rechargez-la après 12 mois si elle est restée entreposée, puis une fois par an par la suite.
2. Éteignez la tondeuse.
3. Nettoyez-la soigneusement.

### Station

1. Débranchez le chargeur de batterie de la prise de courant.
2. Débranchez les câbles d'extension de la station.
3. Débranchez le support de l'embase de charge et stockez-le dans un endroit sec et bien ventilé, à l'intérieur.



**Remarque :** Nous vous recommandons de conserver l'embase de charge dans sa position d'origine. En cas de déplacement, vous devrez cartographier la zone de travail à nouveau.

## Redémarrer après un entreposage à long terme

Lorsqu'il est temps de redémarrer la tondeuse après un entreposage à long terme, veuillez procéder comme suit :

1. Vérifiez que la station d'accueil et ses accessoires sont propres et sans oxydation. En cas de signes d'oxydation repérés, veuillez contacter votre concessionnaire ou votre service après-vente Roborock.
2. Consultez « Préparation et installation > Installer la station d'accueil » pour installer le support de charge et connectez le chargeur de batterie.
3. Mettez la tondeuse en marche et vérifiez si elle est correctement connectée à l'application.

## Dépannage

En cas de problèmes rencontrés lors de l'utilisation de la tondeuse, consultez la FAQ ou les rubriques Erreurs sur <https://garden-support.roborock.com> ou dans la section sur l'application Roborock.

# Informations techniques

FR

Informations de base	Nom	S108	S115
	Modèle	RRTROBUP	RRTR1BUP
	Zone de tonte recommandée	800 m <sup>2</sup>	1500 m <sup>2</sup>
	Poids net (batterie incluse)	13,4 kg	13,6 kg
Paramètre	Largeur de coupe	22 cm	
	Hauteur de coupe	20-60 mm	
	Vitesse du moteur d'entraînement	0,4 m/s (quotidien) 0,6 m/s (performance)	
	Vitesse du moteur des lames	2 600/min	
Émissions sonores	Niveau de puissance sonore (LWA) mesuré	60 dB (A)	
	Incertitudes sur la puissance sonore (KWA)	3 dB (A)	
	Niveau de pression acoustique (LpA)	52 dB (A)	
	Incertitude sur le niveau de pression acoustique (KpA)	3 dB (A)	
Capacité opérationnelle	Température	Température de fonctionnement : 0-45 °C ; 10-35 °C recommandé Température de stockage : -20-55 °C ; 10-35 °C recommandé	
	Indice IP	Corps de la tondeuse et station d'accueil : IPX6 Station de référence RTK : IPX5 Chargeur de batterie : IP67	
Gamme de fréquences de connectivité	Bluetooth®	2 400-2 483,5 MHz	
	WiFi	2,4 GHz : 2 400-2 483,5 MHz Sous-bande 5 GHz 3 : 5 470-5 725 MHz Sous-bande 5 GHz 4 : 5 725-5 850 MHz	
	LoRa	EU : 863-870 MHz AU : 915-928 MHz	
Puissance radiofréquence maximale	Bluetooth®	≤10 dBm	
	WiFi	2,4 GHz : ≤20 dBm Sous-bande 5 GHz 3 : ≤20 dBm Sous-bande 5 GHz 4 : ≤14 dBm	
	LoRa	EU : ≤14 dBm AU : ≤20 dBm	
Batterie	Type de batterie	Batterie Lithium-ion	
	Tension nominale	21,6 V <sup>---</sup>	
	Capacité nominale	4,6 Ah	6 Ah
	Courant de charge de la batterie	3 A Max.	4 A Max.
	Température	Température de charge : 4-45 °C ; 10-35 °C recommandé Température de stockage : -20-55 °C ; 10-35 °C recommandé	
Station d'accueil	Tension d'entrée	32 V <sup>---</sup>	
	Courant d'entrée	2,82 A	3,75 A
	Tension de sortie	32 V <sup>---</sup> /5,2 V <sup>---</sup>	
	Courant de sortie	2,5 A/1 A	3,2 A/1 A
Chargeur de batterie	Modèle	TZAL02	TZAL01
	Tension d'entrée	100-240 V~	
	Tension de sortie	32 V <sup>---</sup>	
	Courant de sortie	2,82 A	3,75 A
Station de référence RTK	Modèle	MBS00RR	
	Tension d'entrée	5,2 V <sup>---</sup>	
	Courant d'entrée	1 A	

# Déclaration de conformité UE

Par la présente, Suzhou ShiRuizhuo Technology Co., Ltd. déclare que cet équipement est conforme à la Directive 2006/42/EC relative aux machines. L'intégralité du texte de la déclaration de conformité UE est disponible à l'adresse suivante :

<https://garden.roborock.com/eu/policy/article/compliance>

Nom du fabricant	Suzhou ShiRuizhuo Technology Co., Ltd.
Adresse	Room 508, Building C, No.112 GLP I-Park, Sutong Road, Suzhou Industrial Park District, Suzhou City, Jiangsu Province, P.R. Chine
Nom du représentant agréé	Roborock International B.V.
Adresse	Strawinskylaan 3051, Atrium, 1077ZX Amsterdam

FR

**Nous déclarons, par la présente, que ce DoC est émis sous la seule responsabilité de la société Suzhou ShiRuizhuo Technology Co., Ltd. et que les produits :**

Description du produit	Tondeuse robot
Désignation(s) du type (modèle)	RRTR0BUP/RRTR1BUP
N° de série	RXXXXXXXXXX (« X » indique une lettre entre A et Z, excepté O et I, « Y » indique un chiffre entre 0 et 9)

**leur conformité aux dispositions des directives de l'UE suivantes a été vérifiée par des tests :**

Directive 2006/42/EC relative aux machines	1. EN 60335-1:2012 + A11:2014 + A13:2017 + A1:2019 + A14:2019 + A2:2019 + A15:2021 + A16:2023 2. EN 50636-2-107:2015+A1:2018+A2:2020+A3:2021 3. EN ISO 12100:2010
--	---

## Personne tenue de faire cette déclaration :

**Nom en caractères d'imprimerie :** Dollar

**Poste/Titre :** Responsable de certification

**Signature :** 

**Date d'émission :** 2025-10-20

**Lieu d'émission :** Room 508, Building C, No.112 GLP I-Park, Sutong Road, Suzhou Industrial Park District, Suzhou City, Jiangsu Province, P.R. Chine