

Traducerea instrucțiunilor originale.

Acesta este un manual multilingv pregătit în engleză ca limbă de bază. În cazul unor eventuale discrepanțe între versiunea în limba engleză și alte versiuni, va prevala versiunea în limba engleză.

Imaginile sunt doar cu titlu ilustrativ și este posibil să nu reprezinte exact produsul.

RO

Română

RockMow S1 Series

Manual de utilizare al robotului de tuns gazonul

Citiți acest manual de utilizare cu atenție înainte de a utiliza acest produs și păstrați-l corespunzător pentru consultare ulterioară.

Cuprins

- 002** **Prezentarea generală a produsului**
- 006** **Pregătirea și instalarea**
- 009** **Gata pentru tunderea gazonului**
- 009** **Întreținerea**
- 011** **Depozitarea pe termen lung**
- 011** **Depanarea**
- 012** **Date tehnice**

Prezentarea generală a produsului

RO

⚠ Robotul de tuns gazonul este preinstalat cu lame în partea inferioară. Purtați întotdeauna mănuși de protecție când ridicați robotul de tuns gazonul și asigurați-vă că partea lamelor este orientată spre exterior.



Robot de tuns gazonul

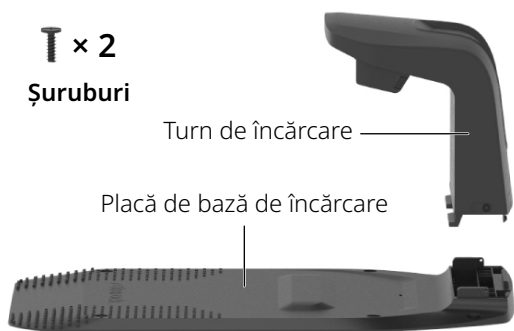

Stație de încărcare



Încărcător baterie

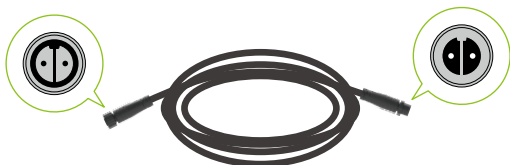

Cablul prelungitor pentru încărcătorul bateriei



Cablul prelungitor RTK

⌧ × 1
Șurub

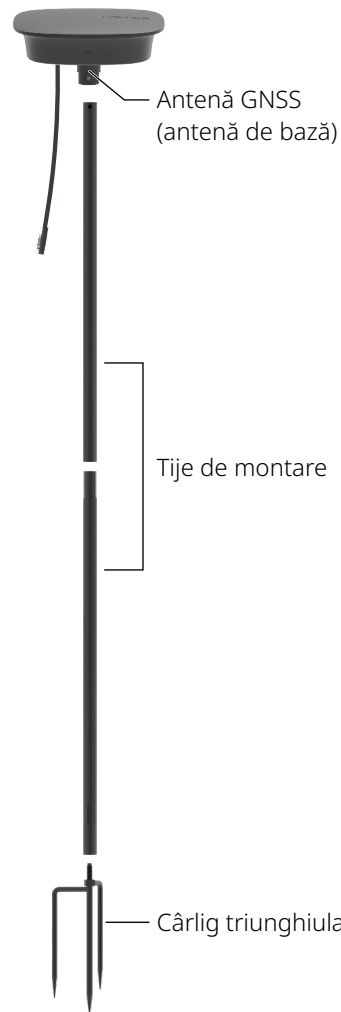

Stație de referință RTK



Cheie hexagonală



Șuruburi pentru stația de încărcare

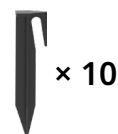

Cârlige pentru cablu prelungitor



Cleme pentru cablu



Kit de lame de rezervă

Robot de tuns gazonul (vedere de sus)



RO

Robot de tuns gazonul (vedere de jos)

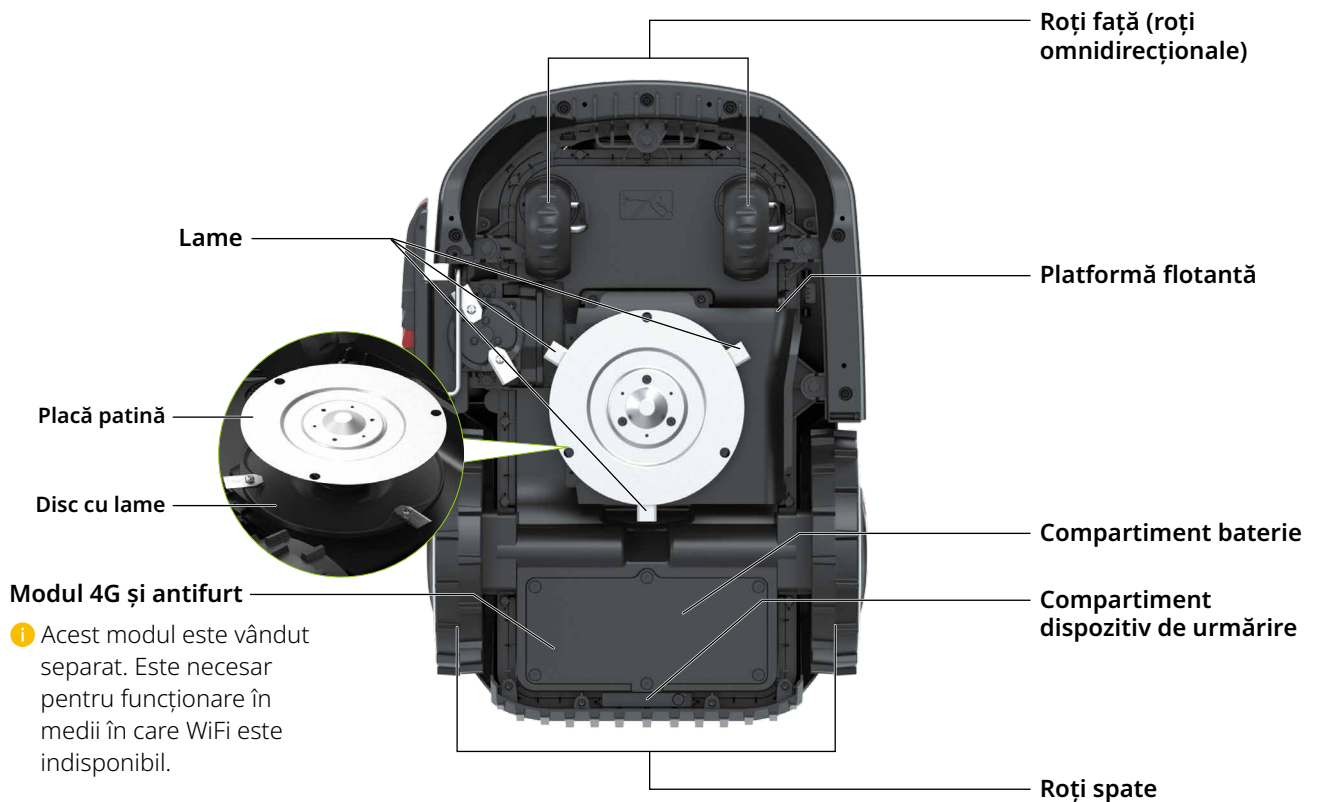

Interfață utilizator

RO

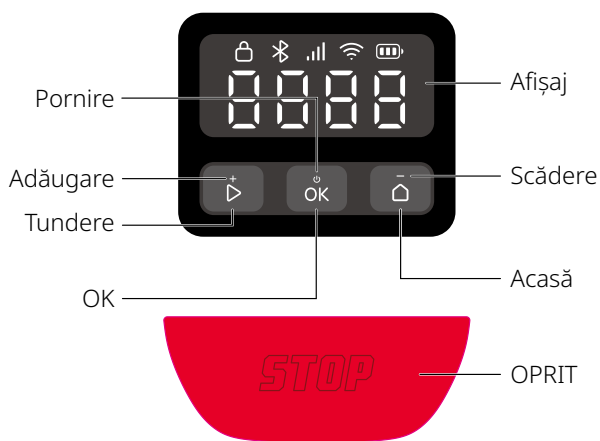

Pictogramă și afișaj	Descriere
	Nivel baterie
	4G <ul style="list-style-type: none"> • Pornit: Rețea 4G disponibilă • Oprit: Lipsă semnal/rețea modul 4G și antifurt neinstalat • Intermitent: Eroare modul 4G și antifurt
	WiFi <ul style="list-style-type: none"> • Pornit: Conectat • Oprit: Lipsă semnal/neconectat • Intermitent: Se așteaptă conexiunea WiFi • Intermitent rapid: Se conectează
	Bluetooth <ul style="list-style-type: none"> • Pornit: Conectat • Oprit: Deconectat
	Blocare <ul style="list-style-type: none"> • Pornit: Robot de tuns gazonul blocat • Oprit: Robot de tuns gazonul deblocat



OPRIT
Robot de tuns gazonul oprit.



OTA
Se actualizează prin aer (OTA).

Pictogramă și afișaj

Descriere

Cod de eroare

Un cod ca acesta indică faptul că robotul de tuns gazonul a detectat o eroare. Pentru soluții, puteți consulta articolul „Eroare” la <https://garden-support.roborock.com> sau din secțiunea din aplicația Roborock.



Pornirea/oprirea

Segmentele exterioare se rotesc în sens orar într-o buclă continuă.



Încărcarea

Afișajul va afișa nivelul bateriei în cifre.



Tundere/cartografierea/întoarcerea

Cele patru cifre formează un model conform imaginii din diagramă. Fiecare segment al modelului se aprinde succesiv. După ce este afișat întregul model, succesiunea se repetă.

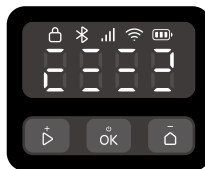

ÎNCLINARE

Robotul de tuns gazonul este înclinat.









RIDICARE

Robotul de tuns gazonul este ridicat.





Comandă

Comandă	Descriere
Pornire/oprire	Apăsați lung timp de 3 secunde.
Începeți tunderea gazonului	Apăsați și apoi confirmați cu .
Opriți robotul de tuns gazonul	Apăsați .
Trimiteți robotul de tuns gazonul înapoi la stația de încărcare	Apăsați și apoi confirmați cu .

Comandă	Descriere
Blocați robotul de tuns gazonul	Apăsați lung  timp de 5 secunde.
Deblocați robotul de tuns gazonul	Apăsați orice buton, apoi introduceți codul PIN.
Sincronizați robotul de tuns gazonul	Apăsați lung  și  simultan timp de 3 secunde.
Restabiliți setările din fabrică	Apăsați lung  ,  și  simultan timp de 10 secunde și apoi introduceți codul PIN.
Reporniți robotul de tuns gazonul	Apăsați lung  timp de 10 secunde.



Cum se introduce codul PIN



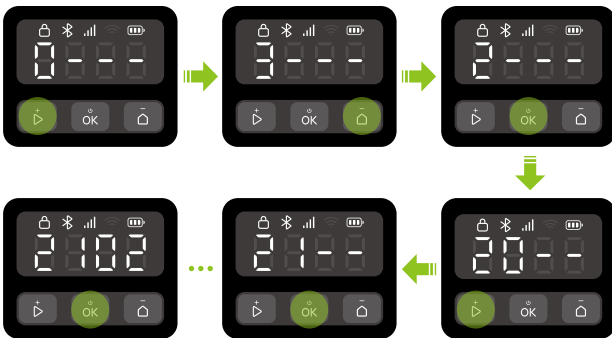

Introduceți codul PIN pentru a debloca robotul de tuns gazonul înainte de punerea în funcțiune. Codul implicit este 0000, puteți schimba codul din aplicație. Apăsați  sau  pentru a mări sau reduce numărul și apăsați  pentru a confirma fiecare cifră.

Notă: Păstrați codul PIN în siguranță și nu îl dezvăluiți altor persoane.



Indicatori despre stația de încărcare și stația de referință RTK

Poziție indicator	Stare indicator	Descriere
	 Verde stabil	Robot de tuns gazonul descărcat.
	 Pulsatoriu verde	Robotul de tuns gazonul se încarcă.
Stație de încărcare	 Roșu stabil	Eroare stație de încărcare.
	/ Oprit	<ul style="list-style-type: none"> Robotul de tuns gazonul este complet încărcat. Circuit defect.

Poziție indicator	Stare indicator	Descriere
	 Verde stabil	Semnal RTK puternic.
	 Pulsatoriu portocaliu	Semnal RTK slab.
Stație de referință RTK	 Intermitent portocaliu rapid	Se caută semnalul.
	 Pulsatoriu roșu rapid	A apărut o eroare.

Far de stare

Culoare deschisă	Efect de lumină	Descriere
/	Oprit	<ul style="list-style-type: none"> Robotul de tuns gazonul se încarcă. Robotul de tuns gazonul este în repaus în afara stației.
	Flotant	Pornire/oprire.
	Pulsatoriu rapid	Se actualizează OTA.
Alb	Pulsatoriu lent	Robotul de tuns gazonul a fost pus pe pauză.
	Stabil	<ul style="list-style-type: none"> Cartografiază. Tundere gazon. Revine pentru a se încărca.
Albastru	Pulsatoriu lent	Se așteaptă conexiunea.
	Pulsatoriu rapid	Se conectează.
Roșu	Pulsatoriu rapid	Eroare.
Portocaliu	Pulsatoriu lent	Semnal RTK slab.

Senzorii

Senzor	Descriere
Cameră binoculară	Detectează împrejurimile, efectuează diferite acțiuni ca răspuns la diverse obiecte aflate în față și execută algoritmi de fuziune cu alți senzori.
Antenă GNSS	Utilizează GNSS pentru poziționarea exactă, permițând robotului de tuns gazonul să stabilească cu precizie poziția sa.

Cum funcționează

Robotul dvs. de tuns gazonul poate comuta automat între tunderea gazonului și încărcare. Nu necesită un fir de delimitare pentru a defini zona de lucru, datorită sistemului său de poziționare RTK cu precizie de nivelul centimetrilor și cartografiere inteligentă cu o cameră binoculară. Cu un algoritm de fuziune pentru mai mulți senzori, robotul de tuns gazonul navighează inteligent la colțuri și evită obstacolele.

Andocare automată

Robotul de tuns gazonul se întoarce automat la stația de încărcare când nivelul de încărcare scade. După un timp de încărcare, robotul de tuns gazonul va relua tunderea gazonului.

Tăiere pe parcursul întregii zile

Iluminarea suplimentară a camerei permite robotului de tuns gazonul să funcționeze noaptea. Puteți seta robotul de tuns gazonul pentru modul prietenos cu fauna prin aplicație.

Program

Puteți seta programul de tuns gazonul din aplicație, iar robotul de tuns gazonul va funcționa automat conform acestuia.

Înălțime de tăiere

Înainte de a începe tunderea gazonului, asigurați-vă că iarba nu este mai lungă decât înălțimea de întreținere obișnuită. Robotul de tuns gazonul oferă mai multe înălțimi de tăiere reglabile.

Ruta planificată

Robotul de tuns gazonul urmează o rută paralelă generată de un algoritm de rutare, asigurând o mare eficiență și lăsându-le utilizatorilor mai mult timp pentru a se bucura de gazon.

Evitarea inteligentă a obstacolelor

Cu camera sa binoculară, robotul de tuns gazonul poate detecta și identifica diverse tipuri de obiecte, executa diferite rute în consecință și atinge un echilibru între siguranță și acoperirea tunderii gazonului.

Senzor de ploaie și întârzierea cauzată de ploaie

Robotul de tuns gazonul este rezistent la apă clasificat IPX6 și construit pentru utilizare în exterior. Cu toate acestea, tunderea gazonului ud ar putea să nu dea rezultate optime. Robotul de tuns gazonul este echipat cu un senzor de ploaie care detectează ploaia și informează robotul de tuns gazonul să oprească tunderea și să revină la stația de încărcare. Apoi reia tunderea gazonului după ce durata întârzierii cauzate de ploaie (180 min implicit) a trecut. Puteți schimba setarea duratei întârzierii cauzate de ploaie din aplicație.

Platformă flotantă

Platforma flotantă a robotului de tuns gazonul permite acestuia să se adapteze rapid la schimbările din teren, asigurând o tăiere mai uniformă și mai conformă pe suprafețele denivelate.

Nu este necesar să adunați firele de iarbă scurte

Firele de iarbă scurte lăsate în urmă nu trebuie să fie îndepărtate sau adunate deoarece servesc drept îngrășământ natural pentru gazon.

Modul PreciEdge

Cu designul său inovator cu două lame, robotul de tuns gazonul poate tăia aproape de pereți, reducând retușarea manuală a marginilor.

Antifurt

Robotul de tuns gazonul este livrat cu o alarmă sonoră puternică încorporată. Include și un compartiment pentru dispozitivul de urmărire, unde puteți instala un dispozitiv de urmărire (vândut separat). În plus, puteți cumpăra un modul 4G și antifurt.

Pregătirea și instalarea

Pregătirea aplicației

1 Descărcarea aplicației

Scanați codul QR pentru a instala aplicația Roborock.



2 Pregătirea telefonului

Înainte de a continua, asigurați-vă că opțiunea Bluetooth a telefonului dvs. este activată, ceea ce este esențial pentru găsirea și asocierea robotului de tuns gazonul în timpul procesului de configurare.

3 Conectarea robotului de tuns gazonul

1. Apăsăți lung **OK** timp de 3 secunde pentru a porni robotul de tuns gazonul și introduceți codul PIN. Codul implicit este 0000.
2. Deschideți aplicația Roborock.
3. Scanați codul QR de pe robotul de tuns gazonul prin intermediul aplicației și apăsați lung butoanele **▶** și **⌚** simultan timp de 3 secunde pentru conectare.

Note:

- Vă recomandăm să vă conectați la o rețea WiFi de 2,4 GHz.
- Asigurați-vă că robotul de tuns gazonul este la o distanță la care se poate conecta prin Bluetooth (6 m).

Pregătirea gazonului

Înainte de tunderea gazonului, tăiați iarba la înălțimea de întreținere obișnuită. Îndepărtați orice reziduuri, jucării, fire, pietre sau alte obstacole. Asigurați-vă că copiii și animalele de companie sunt la distanță de gazon.



Instalarea stației de încărcare

Găsirea locației potrivite

Este important să alegeți un loc adecvat pentru stația de încărcare pentru a asigura andocarea efectivă a robotului de tuns gazonul. Vedeți ghidul de mai jos:

1. Stația de încărcare trebuie să fie așezată pe o suprafață dreaptă, într-o zonă deschisă și aproape de încărcătorul bateriei (la 10 m).

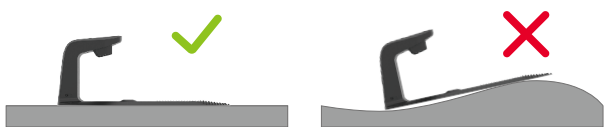

2. Vă recomandăm să așezați stația într-un loc în care semnalul de WiFi este puternic.



3. Pe o rază de 2 metri în jurul stației de încărcare, trebuie să nu existe obstacole, iar gazonul trebuie să fie mai scurt de 8 cm.

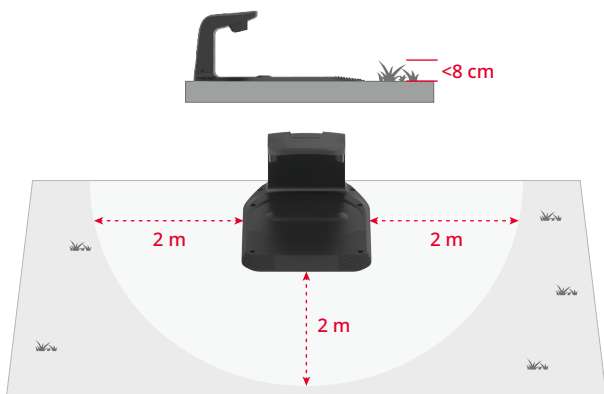

4. Marcajele de andocare de pe turnul de încărcare trebuie să fie clare.

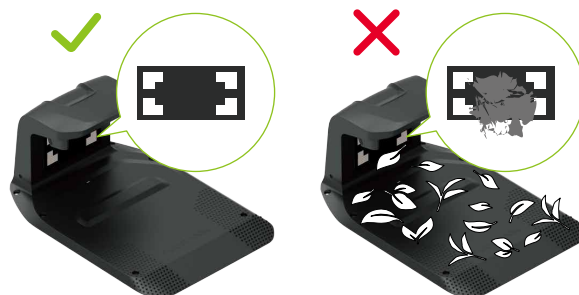

RO

Instalarea stației de încărcare

1. Introduceți turnul de încărcare în placa de bază de încărcare. Strângeți șuruburile de pe ambele părți ale turnului de încărcare așa cum se arată în imaginea de mai jos.

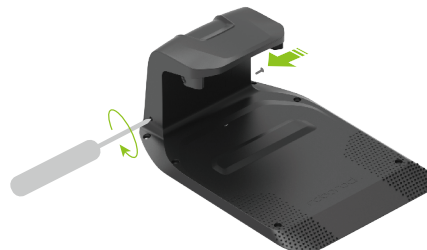

2. Fixați placa de bază de încărcare de sol folosind șuruburile și cheia hexagonală furnizate.

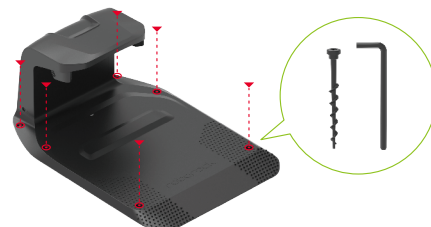

3. Folosiți cablul prelungitor pentru a conecta stația de încărcare la încărcătorul bateriei. Trebuie să aliniați conectorul cu 2 pini, să-l introduceți complet și să strângeți inelul de blocare pentru a termina conectarea.
4. Conectați încărcătorul bateriei la priza electrică.

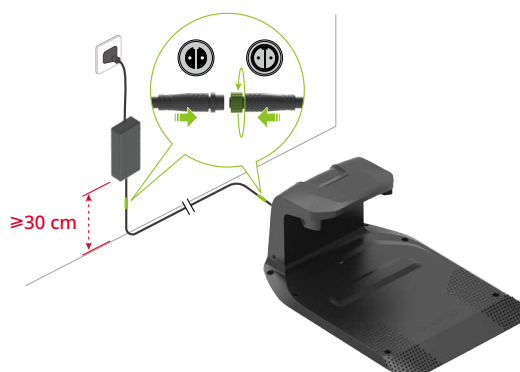

Note:

- Dacă trebuie să deconectați cablul prelungitor, slăbiți mai întâi inelul de blocare, apoi trageți conectorul afară.
- Asigurați-vă că încărcătorul bateriei este poziționat la cel puțin 30 cm deasupra solului pentru a preveni deteriorarea produsă de apă sau de umezeală.
- Conectați dispozitivul la o priză din interior sau o priză de exterior etanșă.

5. În cazul în care configurarea este corectă, indicatorul de pe stația de încărcare se va aprinde verde.



Instalarea stației de referință RTK

Găsirea locației potrivite

Stația de referință RTK oferă semnale de poziționare de înaltă precizie pentru robotul de tuns gazonul. Pentru a asigura recepția stabilă a semnalului, așezați stația de referință RTK într-o zonă deschisă, la cel puțin 2 m distanță de pereți sau garduri.

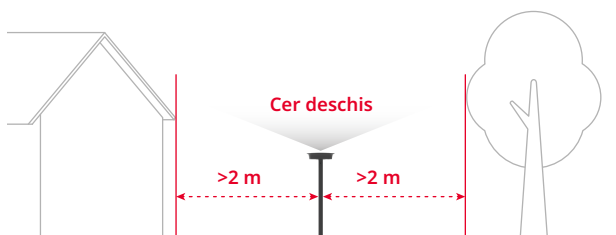

- ⚠️ Fixați toate componentele stației de referință RTK în caz de furtuni sau vânturi puternice.

Instalarea stației de referință RTK

- ⚠️ Cârligul triunghiular vă poate răni. Manipulați cu grijă.

1. Asamblați cele două tije de montare.
2. Strângeți cârligul triunghiular așa cum se arată în imagine.
3. Înșurubați tija de montaj pe cârligul triunghiular până când este bine strânsă.
4. Introduceți ferm tija de montare la nivelul solului, asigurându-vă că rămâne dreaptă.

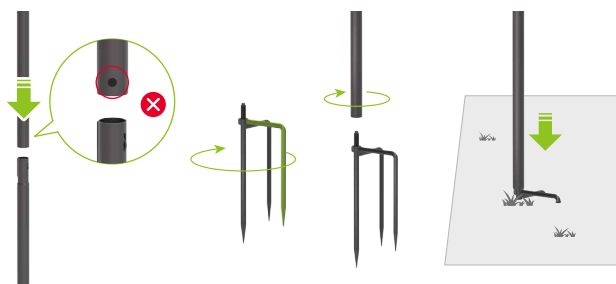

5. Introduceți antena GNSS în tija de montare și fixați-o cu un șurub.



6. Folosiți cablul prelungitor RTK pentru a conecta antena GNSS la stația de încărcare așa cum se arată în imagine.

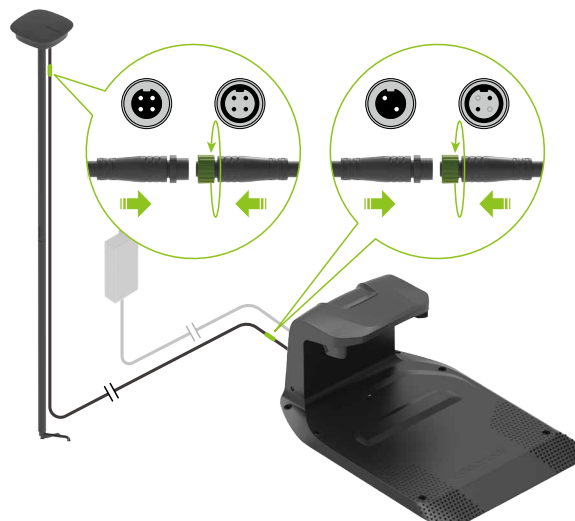

- Notă:** Dacă doriți să deconectați cablul prelungitor, slăbiți mai întâi inelul de blocare, apoi trageți conectorul afară.

7. Când funcționează corespunzător, indicatorul de pe stația de referință RTK va fi verde stabil.

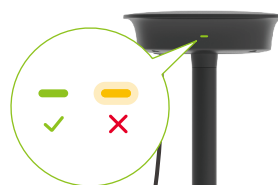

8. Folosiți clemele pentru cablu furnizate pentru a fixa cablul prelungitor de tija de montare și fixați-l pe sol cu cârlige. Asigurați-vă că cârligele sunt complet introduse în sol.

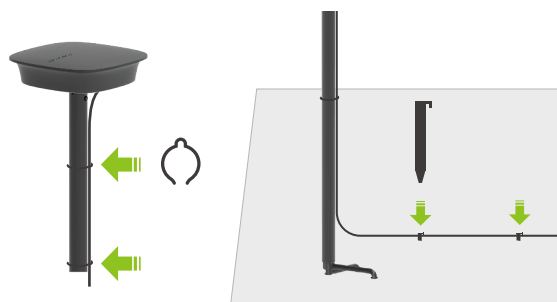

- ⚠️ Pentru a menține recepția corespunzătoare prin satelit, nu deplasați stația de referință RTK în timp ce robotul de tuns gazonul este în funcțiune și nu așezați obiecte pe sau peste antenă.

Încărcarea robotului de tuns gazonul pentru prima dată

Recomandăm încărcarea completă a robotului de tuns gazonul înainte de prima utilizare pentru a asigura performanța optimă a bateriei. Așezați robotul de tuns gazonul pe stația de încărcare și asigurați-vă că contactele de încărcare de pe robotul de tuns gazonul și de pe stație sunt corect aliniate. Dacă se reușește conectarea, indicatorul de pe stație va clipi pulsatoriu verde.



Cartografierea suprafeței de lucru

▲ Urmați robotul de tuns gazonul în timpul procesului de cartografiere. Mențineți întotdeauna un echilibru corespunzător și o poziție sigură a picioarelor, în special pe pante. Mergeți, nu alergați când utilizați robotul de tuns gazonul.

1. Asigurați-vă că robotul de tuns gazonul este pornit și că sunt conectate WiFi și Bluetooth.
2. Înainte de inițierea procesului de cartografiere, asigurați-vă că ați verificat cu atenție suprafața gazonului și ați definit clar zona de lucru. După ce suprafața este definită, urmați instrucțiunile de cartografiere furnizate în aplicație.
3. Robotul de tuns gazonul se va deplasa de-a lungul limitelor suprafeței desemnate și va înregistra harta în consecință.

Gata pentru tunderea gazonului

▲ Asigurați-vă întotdeauna că robotul de tuns gazonul este acționat în zona de lucru cartografiată.

Începeți tunderea gazonului

Apăsați apoi confirmați cu pentru a începe tunderea gazonului. Alternativ, puteți începe tunderea gazonului din aplicație.

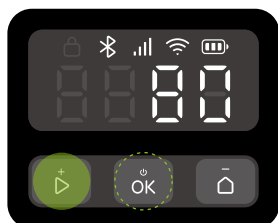

Pauză

Apăsați pentru a întrerupe funcționarea robotului de tuns gazonul sau întrerupeți funcționarea din aplicație.

Notă: Butonul suprascrie toate celelalte comenzi. Dacă apăsați pe robotul de tuns gazonul, puteți relua tunderea gazonului prin apăsarea apoi confirmați cu pe panoul de control.

Reluați tunderea gazonului

Apăsați apoi confirmați cu pe panoul de control sau utilizați aplicația pentru a relua tunderea gazonului. În următoarele situații, robotul de tuns gazonul poate relua funcționarea prin apăsarea , apoi confirmați cu .

- Robotul de tuns gazonul a fost oprit prin apăsarea .
- Robotul de tuns gazonul a fost înclinat sau ridicat.

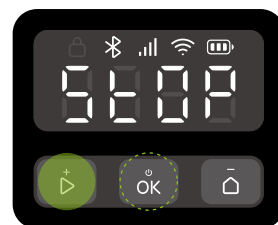

Revenirea la încărcare

Puteți trimite robotul de tuns gazonul înapoi la stația de încărcare apăsând și confirmând cu sau din aplicație.

Notă: Pentru sănătatea gazonului dvs., nu recomandăm să îl tundeți când aspersoarele sunt pornite.

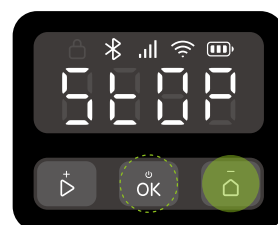

Întreținerea

▲ Purtați întotdeauna încălțăminte închisă și pantaloni lungi în timpul întreținerii. Este strict interzis să purtați sandale sau picioarele goale.

Pentru a menține performanța de tuns satisfăcătoare și a prelungi durata de viață a robotului de tuns gazonul, acesta necesită inspecții și întreținere săptămânală.

Curățarea

- ▲ Nu folosiți benzină, alcool sau alți solvenți corozivi pentru a curăța nicio piesă a produsului.
- ▲ Nu clățiți partea inferioară cu aparatul de spălare la o presiune de peste 12,0 MPa.

Curățați în mod regulat robotul de tuns gazonul (după cum este necesar) pentru a îndepărta murdăria și firele de iarbă tăiată de pe roți, camere și discuri.

Înainte de curățare, asigurați-vă că:

- Robotul de tuns gazonul este oprit.
- Șuruburile de pe capacul compartimentului sunt complet strânse pentru a etanșa robotul de tuns gazonul.

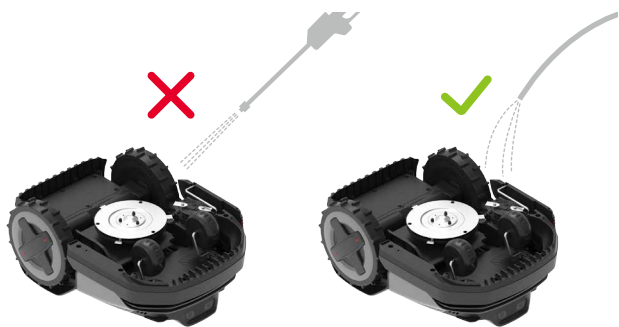

Carcasa superioară

Îndepărtați murdăria acumulată folosind un furtun, o lavetă sau o perie.

Camera binoculară

Verificați în mod regulat și curățați lentina camerei folosind o lavetă moale, uscată. O lentilă curată este esențială pentru vederea și performanța optimă.

Contacte de încărcare

Curățați contactele de încărcare de pe robotul de tuns gazonul cu o lavetă moale.



Notă: Asigurați-vă că contactele au fost uscate complet înainte de a reporni robotul de tuns gazonul.

Secțiunea inferioară

⚠ Purtați mănuși de lucru pentru protecție.

Răsturnați ușor robotul de tuns gazonul pe o suprafață moale. Îndepărtați reziduurile și firele de iarbă tăiate folosind perii sau un furtun cu apă. Curățați bine discul și șasiul. Rotiți discul și lamele pentru a asigura funcționarea sa corectă. Îndepărtați resturile pentru a preveni deteriorarea discului cu lame.



Notă: Aveți grijă să nu atingeți lamele cu mâinile.

Roțile

Îndepărtați noroiul și firele de iarbă tăiate folosind perii și un furtun cu apă pentru a asigura menținerea unei bune tracțiuni a robotului de tuns gazonul.

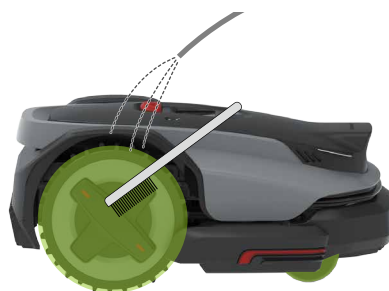

Stație de încărcare

⚠ Deconectați stația de încărcare de la priza electrică înainte de a o curăța.

Curățați murdăria de pe contactele de încărcare și marcasele de andocare cu o lavetă. Și curățați placa de bază de încărcare cu un furtun.

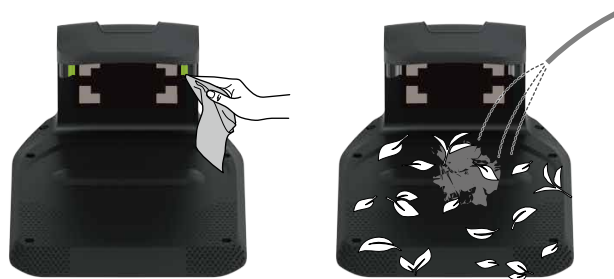

Notă: Asigurați-vă că contactele au fost uscate complet înainte de a reporni robotul de tuns gazonul.

Înlocuirea

Lame

- ⚠ Aveți grijă când înlocuiți lamele și purtați întotdeauna mănuși.
- ⚠ Asigurați-vă că toate lamele și șuruburile sunt înlocuite. Nu reutilizați în niciun caz șuruburile — acest lucru poate duce la desprinderea lamelor și rănirea gravă.

1. Opriți robotul de tuns gazonul.
2. Răsturnați ușor robotul de tuns gazonul pe o suprafață moale.



3. Pentru lamele robotului de tuns gazonul, aliniați orificiile șuruburilor de pe placa patinei cu șuruburile lamelor, apoi slăbiți șuruburile cu o șurubelniță manuală și îndepărtați lamele vechi. Pentru lamele de pe modulul PreciEdge, slăbiți șuruburile cu o șurubelniță manuală și îndepărtați lamele vechi. Aveți grijă la muchiile ascuțite.

4. Pentru lamele robotului de tuns gazonul, mențineți găurile șuruburilor plăcii patinei aliniată cu cele de pe lame și discul cu lame, apoi strângeți noile lame cu șuruburile noi. Pentru lamele de pe modulul PreciEdge, strângeți lamele noi.

⚠ Nu utilizați în niciun caz o șurubelniță electrică pentru a îndepărta sau instala lama.



5. Asigurați-vă că lamele sunt strânse bine și se pot roti liber.
6. Dacă lamele nu se pot roti liber, slăbiți șuruburile, ajustați unghiul lamelor, apoi strângeți din nou șuruburile. Asigurați-vă că lamele se pot roti liber înainte de utilizare.

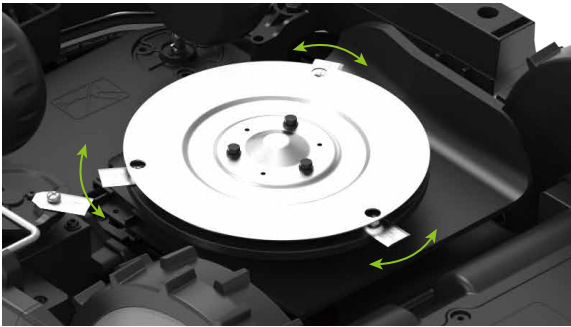

Notă: Vă recomandăm să schimbați lamele o dată la 1-2 luni după instalare.

Baterie

Vă recomandăm să înlocuiți bateria robotului de tuns gazonul o dată la doi ani. Nu înlocuiți bateria pe cont propriu. Contactați echipa noastră de asistență post-vânzare sau distribuitorul pentru ajutor.

Depozitarea pe termen lung

Dacă robotul de tuns gazonul nu este utilizat o perioadă îndelungată (de ex. în timpul iernii când gazonul este în iernare sau din alte motive), urmați acești pași:

Robot de tuns gazonul

1. Încărcați robotul de tuns gazonul la 50-70% înainte de a-l depozita pe o perioadă îndelungată. Reîncărcați-l după 12 luni dacă este încă depozitat și apoi din nou după încă un an.
2. Opriți robotul de tuns gazonul.
3. Curățați-l bine.

Stația

1. Deconectați încărcătorul bateriei de la priza electrică.
2. Deconectați cablul prelungitor de la stație.
3. Deconectați turnul de încărcare de la placa de bază de încărcare și depozitați-l într-un loc uscat, bine aerisit, în interior.

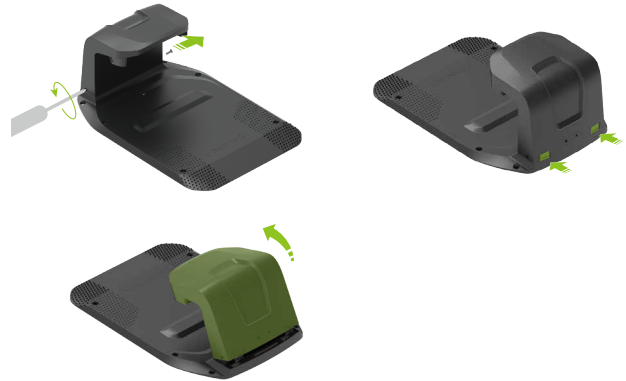

Notă: Vă recomandăm să țineți placa de bază de încărcare în poziția originală. Dacă este deplasată, trebuie să cartografați suprafața de lucru din nou.

Repornirea după depozitare de lungă durată

Când este momentul să reporniți robotul de tuns gazonul după depozitarea de lungă durată, urmați pașii de mai jos:

1. Asigurați-vă că stația de încărcare și accesoriile sale sunt curate și nu sunt oxidate. Dacă se găsesc semne de oxidare, contactați distribuitorul Roborock sau serviciul după vânzare.
2. Consultați „Pregătirea și instalarea > Instalarea stației de încărcare” pentru a instala turnul de încărcare și a conecta bateria la încărcător.
3. Porniți robotul de tuns gazonul și verificați dacă este conectat la aplicație.

Depanarea

În cazul în care întâmpinați probleme în timpul utilizării robotului de tuns gazonul, consultați articolele FAQ sau Eroare la <https://garden-support.roborock.com> sau din secțiunea din aplicația Roborock.

Date tehnice

RO

Informații de bază	Denumire	S108	S115
	Model	RRTROBUP	RRTR1BUP
	Suprafața de tuns gazonul recomandată	800 m ²	1500 m ²
	Greutate netă (inclusiv bateria)	13,4 kg	13,6 kg
Parametru	Lățime de tăiere	22 cm	
	Înălțime de tăiere	20-60 mm	
	Viteză motor de antrenare	0,4 m/s (zilnic) 0,6 m/s (eficient)	
	Viteză motor lame	2600/min	
Emisii de zgomot	Nivel măsurat de putere a sunetului, LWA	60 dB (A)	
	Încertitudini de putere a sunetului, KWA	3 dB (A)	
	Nivel de presiune a sunetului, LpA	52 dB (A)	
	Încertitudini de presiune a sunetului, KpA	3 dB (A)	
Condiție de funcționare	Temperatură	Temperatură de funcționare: 0-45°C; 10-35°C recomandată Temperatură de depozitare: -20-55°C; 10-35°C recomandată	
	Valoare nominală IP	Corpul robotului de tuns gazonul și stația de încărcare: IPX6 Stație de referință RTK: IPX5 Încărcător baterie: IP67	
Interval de frecvență conectivitate	Bluetooth®	2400-2483,5 MHz	
	WiFi	2,4 GHz: 2400-2483,5 MHz 5 GHz sub-banda 3: 5470-5725 MHz 5 GHz sub-banda 4: 5725-5850 MHz	
	LoRa	EU: 863-870 MHz AU: 915-928 MHz	
Putere max. de radiofrecvență	Bluetooth®	≤10 dBm	
	WiFi	2,4 GHz: ≤20 dBm 5 GHz sub-banda 3: ≤20 dBm 5 GHz sub-banda 4: ≤14 dBm	
	LoRa	EU: ≤14 dBm AU: ≤20 dBm	
Baterie	Tip baterie	Baterie litiu-ion	
	Tensiune nominală	21,6 V ⁻⁻⁻	
	Capacitate nominală	4,6 Ah	6 Ah
	Curent de încărcare baterie	3 A max.	4 A max.
	Temperatură	Temperatură de încărcare: 4-45°C; 10-35°C recomandată Temperatură de depozitare: -20-55°C; 10-35°C recomandată	
Stație de încărcare	Tensiune de intrare	32 V ⁻⁻⁻	
	Curent de intrare	2,82 A	3,75 A
	Tensiune de ieșire	32 V ⁻⁻⁻ /5,2 V ⁻⁻⁻	
	Curent de ieșire	2,5 A/1 A	3,2 A/1 A
Încărcător baterie	Model	TZAL02	TZAL01
	Tensiune de intrare	100-240 V~	
	Tensiune de ieșire	32 V ⁻⁻⁻	
	Curent de ieșire	2,82 A	3,75 A
Stație de referință RTK	Model	MBS00RR	
	Tensiune de intrare	5,2 V ⁻⁻⁻	
	Curent de intrare	1 A	